

Liebherr LTM 1220-5.2



13,3-60m



12,2/22/29/36m



120t

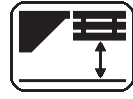

2,30m

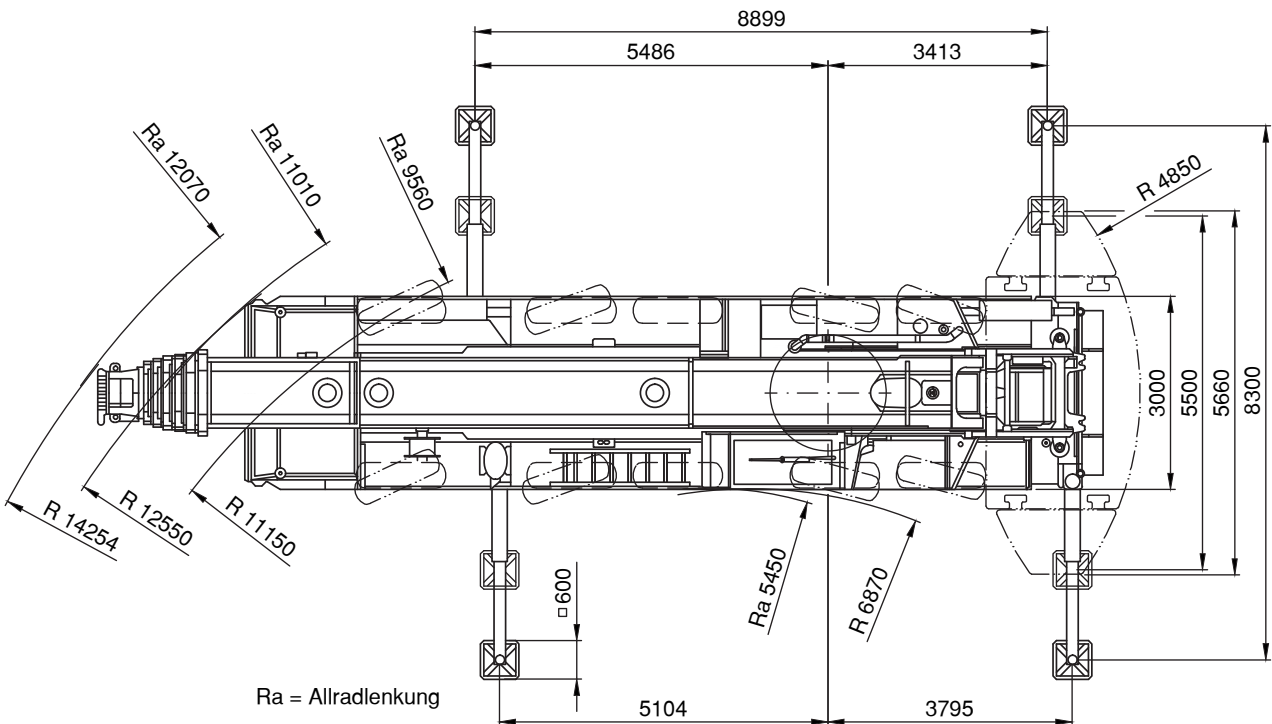
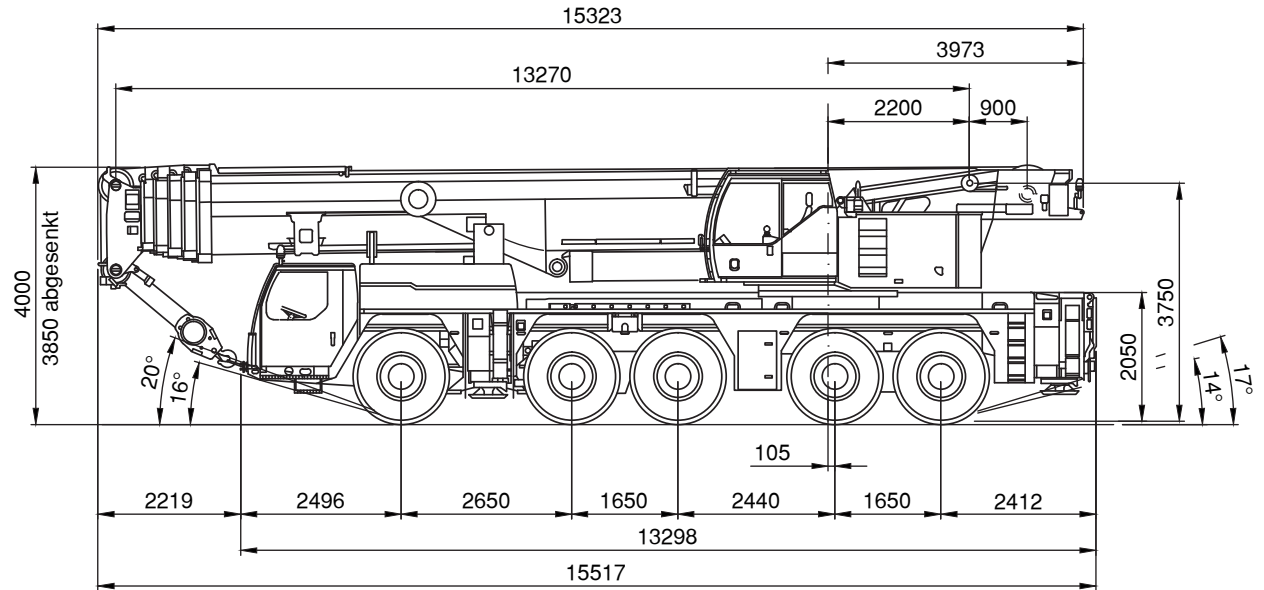

Abstützplatten: 2.500 x 2.000 mm

04-2013

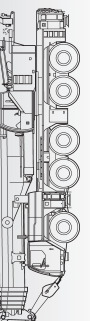

Technische Daten

Achslasten						
Achse	1	2	3	4	5	Gesamtgewicht
Achslast (t)	12	12	12	12	12	60

Fahrgeschwindigkeiten (km/h)*			
	V	R	Steigfähigkeit
Straßenfahrt	80	7,9	43%
Geländefahrt	39	3,4	56%

* Bereifung 16.00 R 25

Arbeitsgeschwindigkeiten				
Antriebe	Geschwindigkeit (m/min)	Seildurchmesser (mm)	Seillänge (m)	Seilzug (kN)
Winde 1	0 - 130	23	280	105
Winde 2	0 - 130	23	280	105
Drehwerk	1 - 1,8 min ⁻¹			
Wippwerk	ca. 50 s bis 82° Auslegerstellung			
Teleskopieren	ca. 360 s für Auslegerlänge 13,3 - 60 m			

Hakenflaschen			
Traglast (t)	Rollen	Stränge	Gewicht (kg)
142,6	7	15	1.500
107,7	5	11	1.300
70,6	3	7	1.040
31,2	1	3	840
10,5	-	1	500

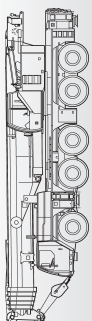



Die Arbeitsbereiche am Teleskopausleger

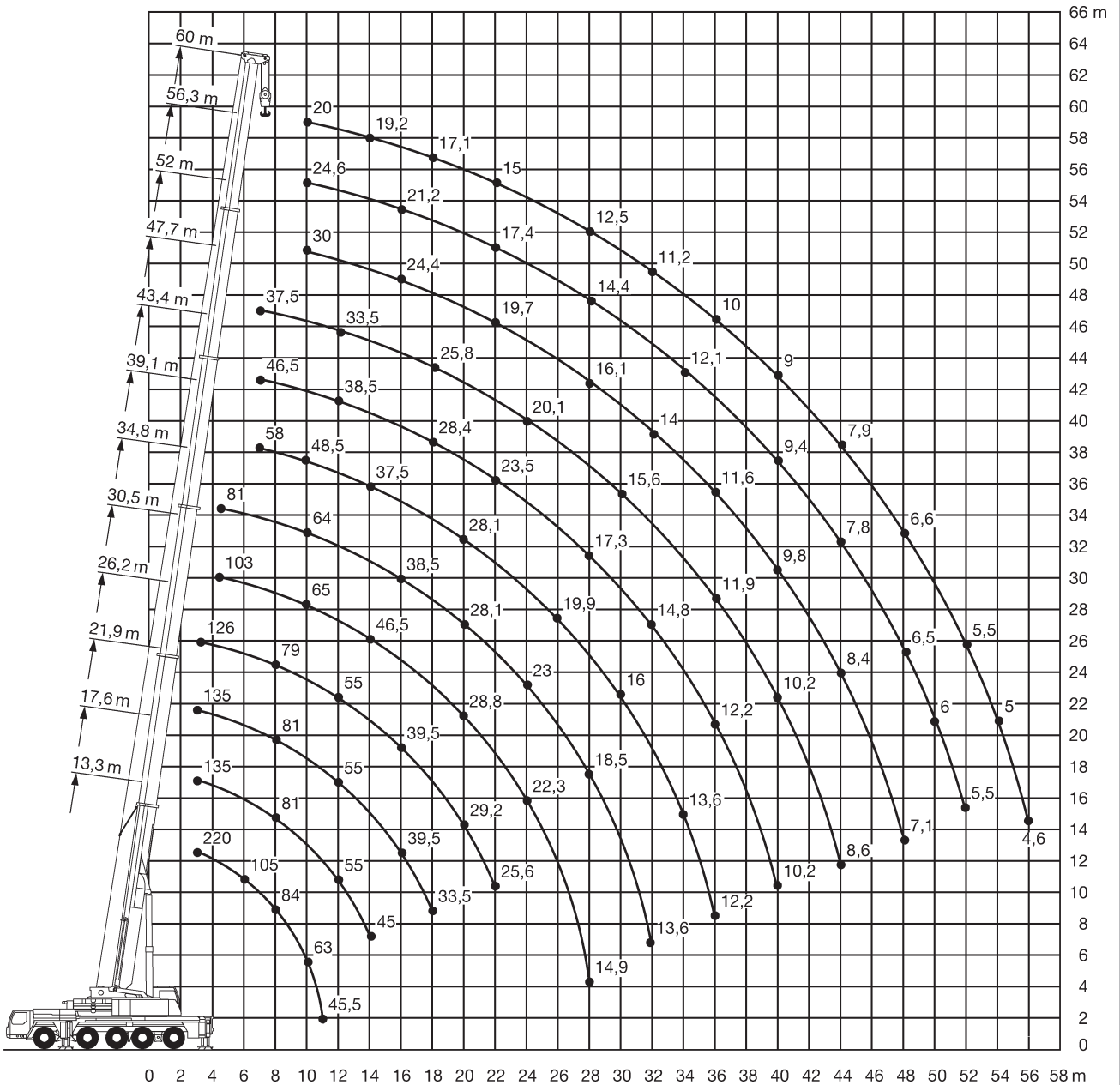

04-2013

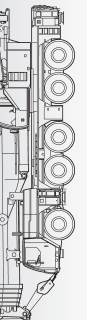

Teleskopkran 220 t



13,3-60m



74t



8,9x8,3m



360°



75%

m	13,3*	13,3	17,6	21,9	26,2	30,5	34,8	39,1	43,4	47,7	52	56,3	60	m
3	220	152	135	135										3
3,5	150	150	135	135	126									3,5
4	140	140	130	130	126									4
4,5	127	127	122	120	117	103								4,5
5	119	119	114	112	109	102								5
6	105	105	101	100	97	95	81							6
7	94	94	90	89	87	85	79	58						7
8	84	84	81	81	79	77	76	55	46,5					8
9	74	74	73	73	72	71	69	52	44,5	37,5				9
10	63	63	66	67	66	65	64	48,5	42,5	36	30			10
11	45,5	45,5	61	61	60	61	59	45,5	40,5	34,5	29,2	24,6		11
12			55	55	55	56	55	42	38,5	33,5	28,3	24,1	20	12
14			45	46	47	46,5	46	37,5	34,5	30,5	26,3	22,7	19,2	14
16				39,5	39,5	39	38,5	33	31,5	27,9	24,4	21,2	18,1	16
18				33,5	33,5	33,5	32,5	30,5	28,4	25,8	22,6	19,8	17,1	18
20					29,2	28,8	28,1	28,1	25,8	23,6	21,1	18,5	16	20
22					25,6	25,2	24,5	25,3	23,5	21,7	19,7	17,4	15	22
24					15,7	22,3	23	22,3	21,5	20,1	18,4	16,3	14,2	24
26						19,9	20,6	19,9	19,2	18,8	17,2	15,2	13,3	26
28						14,9	18,5	17,8	17,3	17,4	16,1	14,4	12,5	28
30							16,7	16	16,3	15,6	15,1	13,5	11,8	30
32							13,6	14,4	14,8	14,1	14	12,7	11,2	32
34								13,6	13,4	12,7	12,8	12,1	10,5	34
36								12,2	12,2	11,9	11,6	11,4	10	36
38									11,2	11,1	10,6	10,4	9,5	38
40									10,2	10,2	9,8	9,4	9	40
42										9,4	9,2	8,6	8,5	42
44										8,6	8,4	7,8	7,9	44
46											7,7	7,2	7,2	46
48											7,1	6,5	6,6	48
50												6	6	50
52												5,5	5,5	52
54													5	54
56													4,6	56

*nach hinten

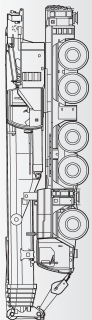



13,3-60m



54t



8,9x8,3m



360°



75%

m	13,3	17,6	21,9	26,2	30,5	34,8	39,1	43,4	47,7	52	56,3	60	m
3	152	135	135										3
3,5	140	135	135	126									3,5
4	130	130	129	126									4
4,5	121	121	120	117	103								4,5
5	113	113	112	109	102								5
6	100	100	100	97	95	81							6
7	88	89	89	87	85	79	58						7
8	78	79	79	79	77	75	55	46,5					8
9	69	70	70	70	70	65	52	44,5	37,5				9
10	61	62	62	62	61	58	48,5	42,5	36	30			10
11	45,5	55	55	56	55	51	45,5	40,5	34,5	29,2	24,6		11
12		48,5	49,5	49,5	49	46	42	38,5	33,5	28,3	24,1	20	12
14		39	40	40	39,5	38	36	34,5	30,5	26,3	22,7	19,2	14
16			33	33	32,5	32	32	30,5	27,9	24,4	21,2	18,1	16
18			27,8	27,8	27,4	28,2	27,5	26,1	25,3	22,6	19,8	17,1	18
20				23,7	23,3	24,1	23,4	22,6	22,5	21,1	18,5	16	20
22				20,5	20,2	20,8	20,2	20,6	19,8	19,3	17,4	15	22
24				15,7	17,8	18,3	18,5	18	17,3	17,3	16,3	14,2	24
26					15,7	16,1	16,4	15,8	15,8	15,4	14,9	13,3	26
28					14	14,6	14,6	14,1	14,1	13,9	13,3	12,5	28
30						13,5	13,1	13,1	12,5	12,4	11,9	11,8	30
32						12,3	11,8	11,8	11,5	11,1	10,6	10,7	32
34							10,7	10,7	10,3	10	9,4	9,6	34
36							9,9	9,7	9,4	9	8,4	8,5	36
38								8,8	8,5	8,1	7,5	7,6	38
40								8,1	7,6	7,2	6,6	6,8	40
42									6,9	6,5	5,9	6	42
44									6,3	5,8	5,3	5,4	44
46										5,3	4,7	4,8	46
48										4,7	4,1	4,2	48
50											3,7	3,7	50
52											3,2	3,3	52
54												2,9	54
56												2,5	56

Teleskopkran 220 t

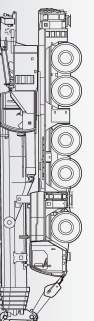



13,3-60m



42t



8,9x8,3m

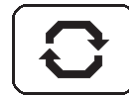

360°



75%

Teleskopkran 220 t

m	13,3	17,6	21,9	26,2	30,5	34,8	39,1	43,4	47,7	52	56,3	60	m							
3	152	135	135										3							
3,5	140	135	135	126									3,5							
4	130	129	129	126									4							
4,5	120	121	120	117	103								4,5							
5	112	112	112	109	102								5							
6	98	99	99	97	95	81							6							
7	86	87	87	86	81	76	58						7							
8	75	75	76	73	69	64	55	46,5					8							
9	64	65	66	64	60	56	52	44,5	37,5				9							
10	55	56	57	56	52	49	46	42,5	36	30			10							
11	45,5	49	49,5	49	46,5	43,5	41,5	40,5	34,5	29,2	24,6		11							
12		43	44	44	41,5	39	38,5	36,5	33,5	28,3	24,1	20	12							
14		34	34,5	34,5	34	34	32	30	29	26,3	22,7	19,2	14							
16			28,2	28,2	27,8	28,7	26,9	26,3	25	24,2	21,2	18,1	16							
18			23,5	23,4	23,4	23,9	23,1	22,9	21,4	21	19,8	17,1	18							
20				20,7	19,8	20,3	20,6	19,9	19,4	18,7	17,6	16	20							
22				17,9	17	18,1	17,7	17,4	17	16,4	15,3	15	22							
24				15,7	15,2	15,8	15,5	15,5	15,2	14,5	13,5	13,4	24							
26					13,9	14	13,8	13,6	13,3	12,9	11,9	11,8	26							
28					12,4	12,4	12,2	12	11,7	11,4	10,5	10,4	28							
30						11,1	10,9	10,7	10,4	10,1	9,3	9,2	30							
32							10,1	9,8	9,6	9,3	8,9	8,2	32							
34								8,8	8,6	8,2	7,8	7,2	34							
36									8	7,7	7,3	6,9	36							
38										6,9	6,5	6,1	38							
40											6,2	5,8	40							
42												5,1	42							
44													4,6	44						
46														3,6	46					
48															3	48				
50																2,1	50			
52																	1,8	52		
54																		1,5	54	
56																			1,1	56

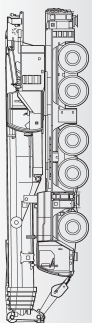



13,3-60m



12t



8,9x8,3m



360°



75%

m	13,3	17,6	21,9	26,2	30,5	34,8	39,1	43,4	47,7	52	56,3	60	m
3	151	135	135										3
3,5	138	135	135	126									3,5
4	128	127	126	110									4
4,5	117	117	109	95	87								4,5
5	107	103	92	84	76								5
6	83	76	71	65	59	55							6
7	64	61	57	53	49	47	43						7
8	51	49,5	47	43,5	41	39,5	38	35					8
9	40	41,5	39,5	38,5	35	35	32,5	30,5	28,8				9
10	32,5	35	34	33	31,5	30	28,4	26,7	25,1	23,4			10
11	27,1	29,1	29,4	28,8	27,6	26,4	25	23,5	22,1	20,6	18,9		11
12		24,6	25,7	25,3	24,4	23,4	22,1	20,9	19,6	18,2	16,7	16,3	12
14		18,2	19,3	20,1	19,4	18,7	17,7	16,7	15,7	14,6	13,2	13	14
16			15	15,8	15,9	15,3	14,5	13,7	12,8	11,8	10,6	10,5	16
18			12	12,7	12,9	12,7	12	11,3	10,5	9,6	8,5	8,5	18
20				10,5	10,6	10,7	10,1	9,4	8,7	7,9	6,9	6,8	20
22				8,7	8,8	8,9	8,5	7,9	7,2	6,5	5,5	5,5	22
24				7,3	7,4	7,4	7,2	6,6	6	5,3	4,4	4,4	24
26					6,1	6,2	6	5,6	5	4,3	3,4	3,4	26
28					5,2	5,2	5	4,7	4,1	3,4	2,6	2,6	28
30						4,4	4,1	3,9	3,3	2,7	1,9	1,9	30
32						3,7	3,4	3,1	2,7	2,1			32
34							2,8	2,5	2,1				34
36							2,2	2	1,6				36
38								1,5					38
40								1,1					40

Teleskopkran 220 t

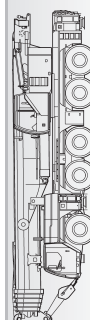

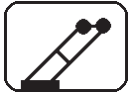

Die Arbeitsbereiche an der Doppelklappspitze

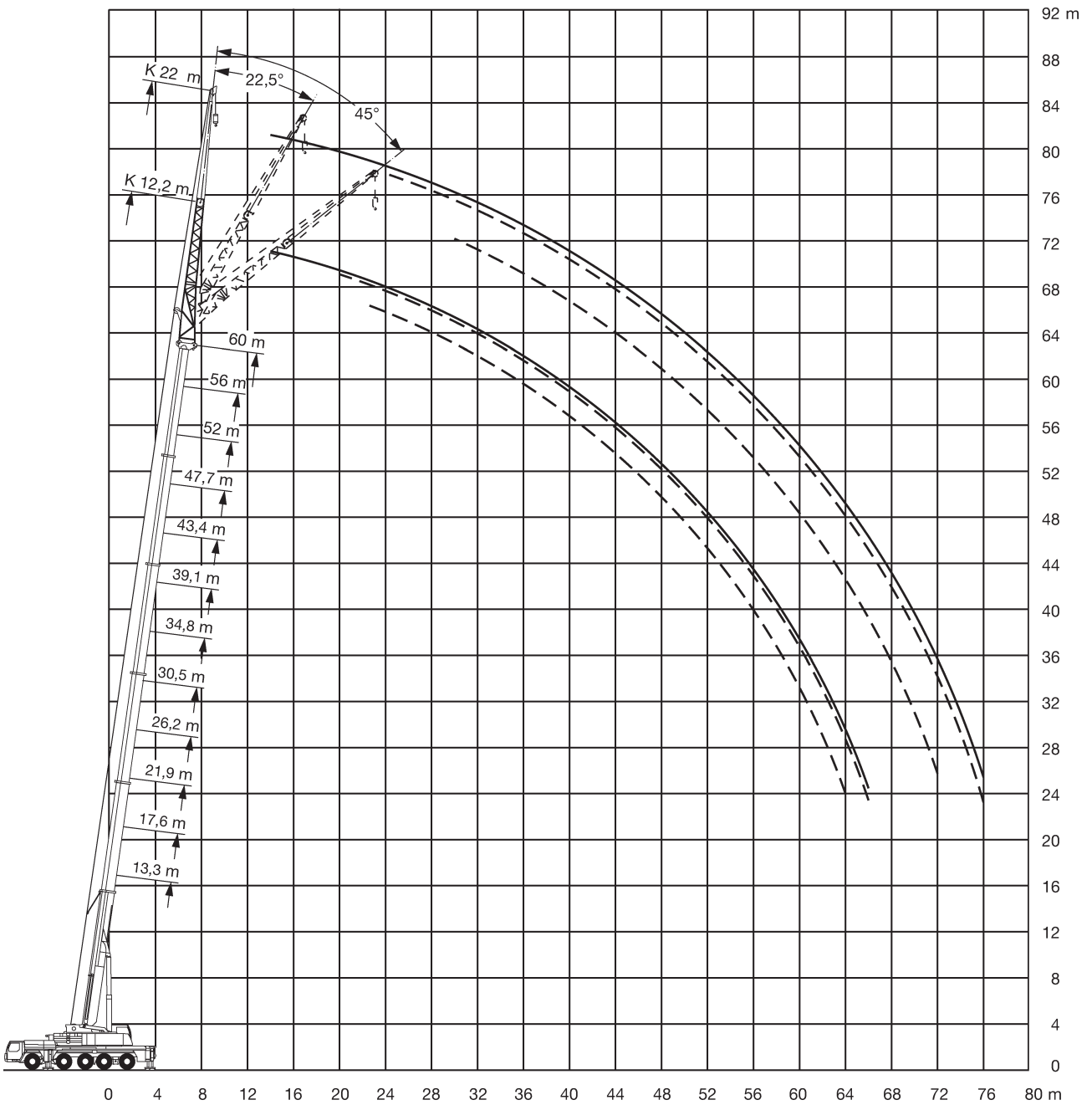



43,4-60m

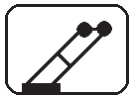

12,2m



74t



8,9x8,3m

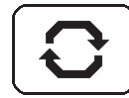

360°



75%

m	43,4			47,7			52			56,3			60			m
	0°	22,5°	45°	0°	22,5°	45°	0°	22,5°	45°	0°	22,5°	45°	0°	22,5°	45°	
8	20															8
9	20			18,7												9
10	19,8			18,6			16,1									10
11	19,6			18,4			16									11
12	19,4			18,2			16			13,6						12
14	19,2	14,5		17,9	14,7		15,8			13,5			11,8			14
16	18,9	13,7	10,6	17,5	13,8		15,6	13,7		13,4			11,7			16
18	18,2	13	10,6	17,1	13	10,5	15,3	13		13,2	12,2		11,5			18
20	17,3	12,5	10,4	16,6	12,4	10,4	14,8	12,4	10,4	13	12		11,4	10,7		20
22	16,3	11,9	10,1	15,9	12	10,1	14,3	12	10,2	12,5	11,5	10,1	11	10,4	9,8	22
24	15,4	11,4	9,9	15,1	11,6	10	13,6	11,5	10	11,9	11,2	9,9	10,5	9,9	9,4	24
26	14,4	10,9	9,7	14,3	11,1	9,8	12,8	11,1	9,8	11,3	10,8	9,8	9,9	9,5	9	26
28	13,5	10,5	9,5	13,6	10,7	9,7	12,1	10,7	9,7	10,8	10,3	9,6	9,5	9,2	8,8	28
30	12,5	10,1	9,4	12,8	10,3	9,5	11,4	10,4	9,6	10,2	9,9	9,4	9	8,8	8,4	30
32	11,8	9,8	9,3	12	10	9,4	10,8	10	9,5	9,7	9,4	9,1	8,5	8,4	8,1	32
34	11,1	9,5	9,2	11,4	9,7	9,3	10,2	9,7	9,4	9,2	9	8,7	8	8	7,8	34
36	10,4	9,2	9,1	10,8	9,4	9,3	9,6	9,3	9,1	8,8	8,6	8,4	7,7	7,6	7,5	36
38	9,8	9	9,1	10	9,2	9,2	9,1	8,9	8,8	8,3	8,2	8	7,3	7,2	7,2	38
40	9,3	8,7	9,1	9,1	9	9	8,7	8,6	8,5	7,9	7,8	7,7	6,9	6,9	6,8	40
42	8,8	8,4	8,8	8,3	8,7	8,9	8,2	8,2	8,1	7,5	7,4	7,4	6,5	6,6	6,5	42
44	8,1	8,2	8,3	7,5	7,9	8,1	7,6	7,8	7,8	7,2	7,1	7,1	6,2	6,2	6,2	44
46	7,4	7,7	7,8	7,1	7,2	7,3	6,9	7,3	7,4	6,8	6,8	6,8	5,9	5,9	5,9	46
48	6,8	7	7	6,7	6,8	6,8	6,3	6,6	6,8	6,5	6,5	6,5	5,6	5,6	5,7	48
50	6,3	6,4		6,3	6,4	6,5	5,9	6	6,2	5,9	6,2	6,2	5,3	5,3	5,4	50
52	5,6	5,8		5,8	6	6	5,6	5,7	5,8	5,4	5,7	5,8	5	5,1	5,1	52
54				5,3	5,4		5,4	5,4	5,5	4,9	5,2	5,3	4,8	4,8	4,9	54
56				4,6	4,7		5	5,2	5,2	4,5	4,7	4,8	4,4	4,6	4,7	56
58							4,6	4,8		4,1	4,3	4,3	4	4,2	4,3	58
60							4,1			3,7	3,9	3,9	3,6	3,8	3,9	60
62										3,3	3,5	3,4	3,2	3,4	3,4	62
64										3	3,1		2,9	3,1	3,1	64
66													2,6	2,7		66

Teleskopkran 220 t

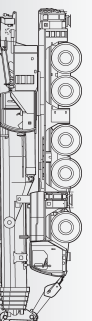



43,4-60m

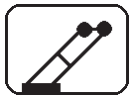

22m



74t



8,9x8,3m



360°



75%

Teleskopkran 220 t

m	43,4			47,7			52			56,3			60			m
	0°	22,5°	45°	0°	22,5°	45°	0°	22,5°	45°	0°	22,5°	45°	0°	22,5°	45°	
9	8,5															9
10	8,5			8,1												10
11	8,5			8,1			7,5									11
12	8,5			8,1			7,5			6,7						12
14	8,3			8			7,4			6,7			6,1			14
16	8,2			7,9			7,4			6,7			6,1			16
18	8	6,7		7,7			7,3			6,7			6			18
20	7,8	6,5		7,6	6,4		7,1			6,6			6			20
22	7,6	6,4		7,4	6,2		7	6		6,5	5,7		6			22
24	7,4	6,2	5	7,2	6,1		6,9	5,9		6,4	5,6		5,9	5,3		24
26	7,2	6	4,9	7	5,9	4,9	6,7	5,7		6,3	5,5		5,9	5,3		26
28	7	5,8	4,9	6,8	5,8	4,8	6,5	5,6	4,8	6,1	5,4	4,6	5,8	5,2		28
30	6,7	5,7	4,8	6,6	5,6	4,8	6,4	5,5	4,7	6	5,3	4,6	5,7	5,1	4,5	30
32	6,5	5,5	4,8	6,5	5,5	4,7	6,2	5,3	4,7	5,9	5,2	4,6	5,6	5	4,5	32
34	6,3	5,4	4,7	6,3	5,3	4,7	6,1	5,2	4,6	5,8	5,1	4,6	5,5	4,9	4,5	34
36	6,1	5,2	4,7	6,1	5,2	4,6	5,9	5,1	4,6	5,6	5	4,5	5,4	4,8	4,4	36
38	5,9	5,1	4,6	5,9	5,1	4,6	5,8	5	4,5	5,5	4,9	4,5	5,3	4,8	4,4	38
40	5,7	5	4,6	5,7	5	4,6	5,6	4,9	4,5	5,4	4,8	4,5	5,2	4,7	4,4	40
42	5,6	4,9	4,5	5,6	4,9	4,5	5,5	4,9	4,5	5,3	4,7	4,4	5	4,6	4,4	42
44	5,4	4,8	4,5	5,4	4,8	4,5	5,4	4,8	4,5	5,2	4,7	4,4	4,9	4,6	4,4	44
46	5,2	4,7	4,5	5,3	4,8	4,5	5,2	4,7	4,5	5,1	4,6	4,4	4,8	4,5	4,4	46
48	5,1	4,7	4,5	5,2	4,7	4,5	5,1	4,6	4,5	5	4,6	4,4	4,6	4,4	4,4	48
50	5	4,6	4,5	5	4,6	4,5	5	4,6	4,5	4,9	4,5	4,4	4,5	4,3	4,3	50
52	4,8	4,6	4,5	4,9	4,6	4,5	4,9	4,6	4,5	4,8	4,5	4,4	4,3	4,3	4,3	52
54	4,7	4,5	4,5	4,8	4,6	4,5	4,8	4,5	4,5	4,7	4,4	4,4	4,1	4,2	4,2	54
56	4,5	4,5	4,5	4,7	4,5	4,5	4,7	4,5	4,5	4,6	4,4	4,4	3,9	4	4,1	56
58	4,3	4,5	4,3	4,5	4,5	4,5	4,3	4,5	4,5	4,4	4,3	4,4	3,7	3,8	4	58
60	4,2	4,5		4,3	4,4	4,5	4,1	4,4	4,5	4,1	4,2	4,4	3,5	3,7	3,8	60
62	3,8			4,1	4,3	3,6	3,9	3,9	4	3,7	4,1	4,2	3,4	3,5	3,6	62
64				3,8	4		3,7	3,8	3,8	3,4	3,7	3,9	3,2	3,3	3,4	64
66							3,6	3,6	3,6	3,1	3,4	3,4	2,9	3,2	3,3	66
68							3,3	3,5		2,8	3	3,1	2,6	3	3,1	68
70										2,5	2,7	2,7	2,4	2,7	2,7	70
72										2,3	2,4		2,1	2,3	2,3	72
74													1,9	2,1		74
76													1,7	1,8		76

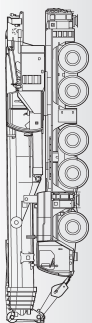

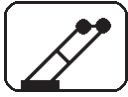

Die Arbeitsbereiche an der Dreifachklappspitze

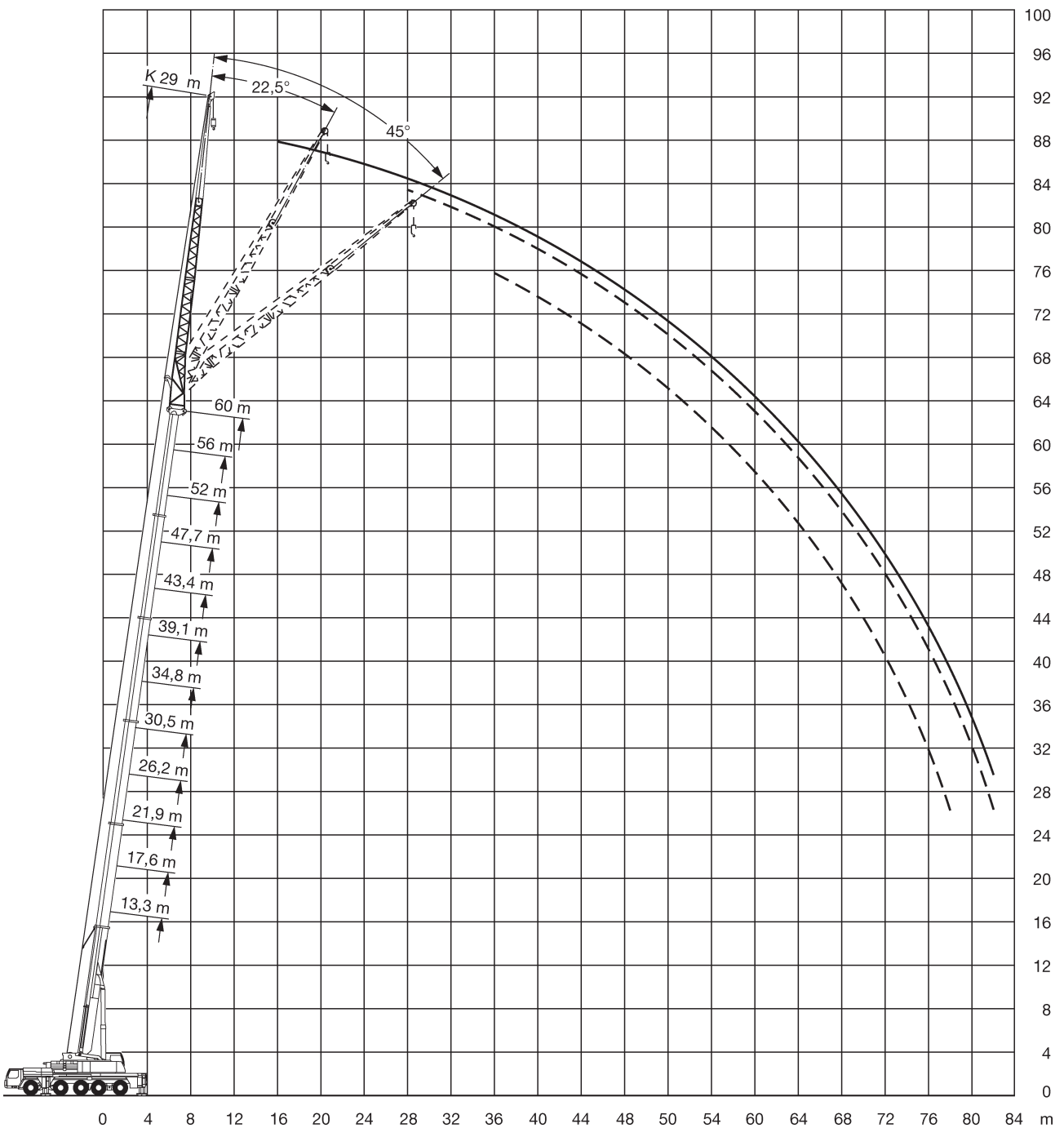

04-2013

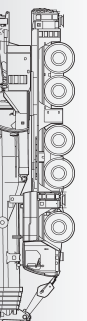



43,4-60m

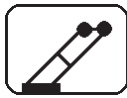

29m



74t



8,9x8,3m

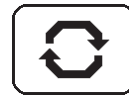

360°



75%

Teleskopkran 220 t

m	43,4			47,7			52			56,3			60			m
	0°	22,5°	45°	0°	22,5°	45°	0°	22,5°	45°	0°	22,5°	45°	0°	22,5°	45°	
10	6,4															10
11	6,4			6												11
12	6,4			6			5,5									12
14	6,4			6			5,5			4,9						14
16	6,3			6			5,5			4,9			4,4			16
18	6,2			5,9			5,5			4,9			4,4			18
20	6			5,8			5,4			4,9			4,4			20
22	5,9	4,6		5,7			5,3			4,8			4,4			22
24	5,7	4,4		5,5	4,3		5,2			4,8			4,4			24
26	5,5	4,3		5,3	4,2		5	4		4,7	3,8		4,3			26
28	5,3	4,1		5,2	4,1		4,9	3,9		4,5	3,7		4,2	3,5		28
30	5,1	4	3	5	3,9		4,8	3,8		4,4	3,6		4,2	3,4		30
32	4,9	3,8	3	4,8	3,8	2,9	4,6	3,7	2,9	4,3	3,5		4,1	3,3		32
34	4,7	3,7	2,9	4,6	3,7	2,9	4,5	3,6	2,8	4,2	3,4	2,7	4	3,3		34
36	4,5	3,6	2,9	4,5	3,5	2,9	4,3	3,5	2,8	4,1	3,3	2,7	3,9	3,2	2,6	36
38	4,3	3,4	2,8	4,3	3,4	2,8	4,2	3,4	2,8	4	3,3	2,7	3,8	3,2	2,6	38
40	4,1	3,3	2,8	4,2	3,3	2,8	4,1	3,3	2,7	3,9	3,2	2,7	3,7	3,1	2,6	40
42	4	3,2	2,7	4	3,2	2,7	3,9	3,2	2,7	3,8	3,1	2,7	3,6	3	2,6	42
44	3,8	3,1	2,7	3,9	3,2	2,7	3,8	3,1	2,7	3,7	3	2,6	3,5	3	2,6	44
46	3,7	3	2,7	3,7	3,1	2,7	3,7	3	2,6	3,5	3	2,6	3,4	2,9	2,5	46
48	3,5	3	2,6	3,6	3	2,6	3,6	3	2,6	3,4	2,9	2,6	3,3	2,8	2,5	48
50	3,4	2,9	2,6	3,5	2,9	2,6	3,4	2,9	2,6	3,3	2,8	2,5	3,3	2,8	2,5	50
52	3,3	2,8	2,6	3,3	2,9	2,6	3,3	2,8	2,6	3,3	2,8	2,5	3,2	2,7	2,5	52
54	3,2	2,8	2,6	3,2	2,8	2,6	3,2	2,8	2,5	3,2	2,7	2,5	3,1	2,7	2,5	54
56	3	2,7	2,6	3,1	2,7	2,6	3,1	2,7	2,5	3,1	2,7	2,5	3	2,6	2,5	56
58	2,9	2,7	2,6	3	2,7	2,6	3	2,7	2,5	3	2,6	2,5	2,9	2,6	2,5	58
60	2,8	2,6	2,6	2,9	2,7	2,6	3	2,6	2,5	2,9	2,6	2,5	2,9	2,6	2,5	60
62	2,7	2,6	2,6	2,8	2,6	2,6	2,9	2,6	2,5	2,9	2,6	2,5	2,8	2,5	2,5	62
64	2,6	2,6	2,6	2,7	2,6	2,6	2,8	2,5	2,5	2,8	2,5	2,5	2,7	2,5	2,5	64
66	2,5	2,6		2,6	2,6	2,6	2,7	2,5	2,5	2,7	2,5	2,5	2,6	2,5	2,5	66
68	2,4	2,6		2,6	2,5		2,6	2,5	2,5	2,7	2,5	2,5	2,5	2,5	2,5	68
70				2,5	2,5		2,5	2,5	2,5	2,5	2,5	2,5	2,4	2,4	2,5	70
72				2,4			2,5	2,5	2,5	2,3	2,5	2,5	2,2	2,3	2,5	72
74							2,4	2,5		2,1	2,3	2,4	1,9	2,2	2,3	74
76							2,2			1,8	2,1	2,1	1,7	2	2,1	76
78										1,6	1,9		1,5	1,8	1,8	78
80										1,4	1,6		1,3	1,5		80
82													1,1	1,3		82

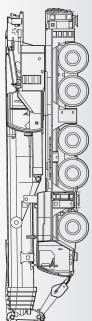

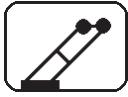

Die Arbeitsbereiche an der Vierfachklappspitze

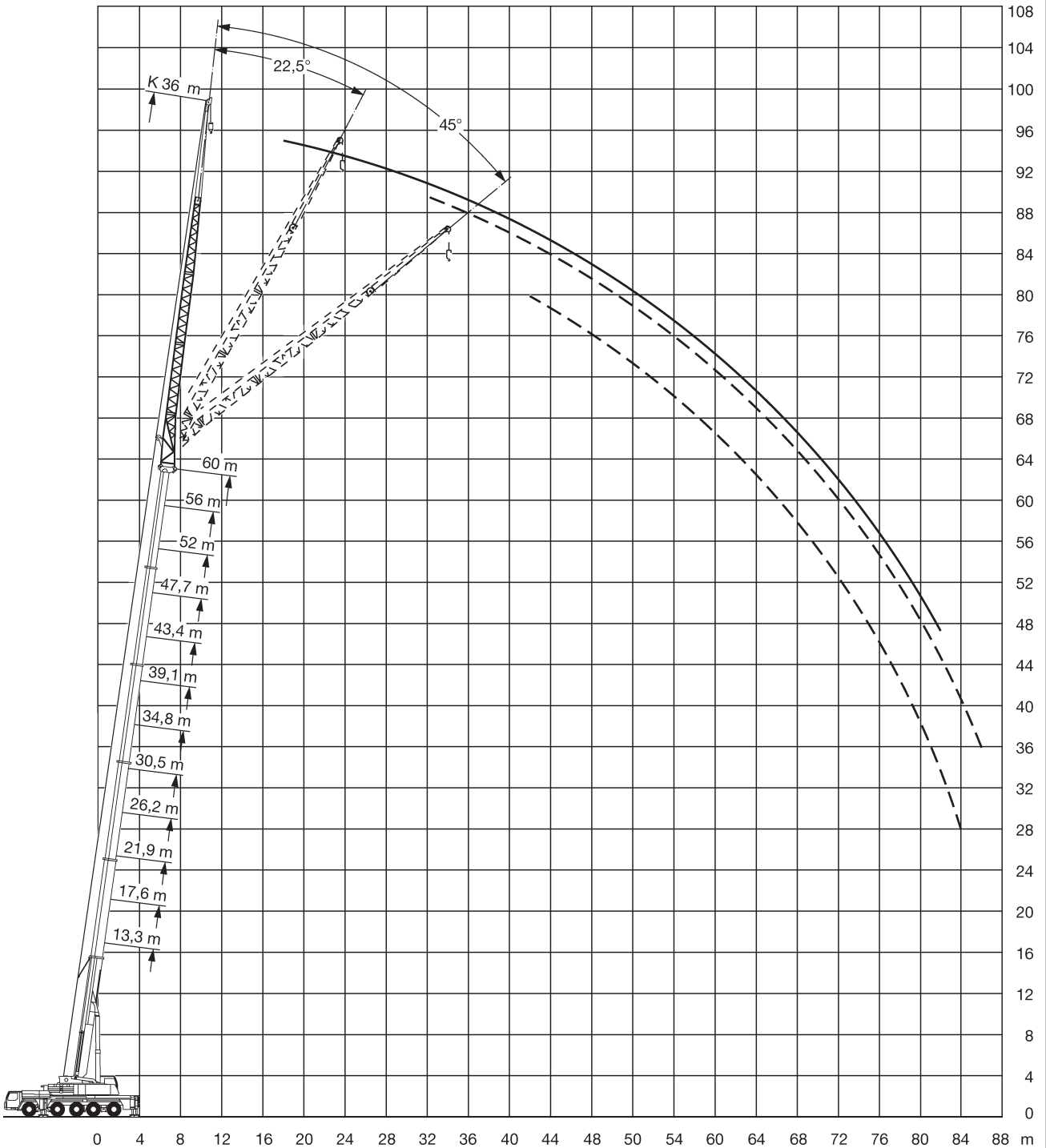

04-2013

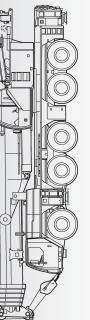



43,4-60m

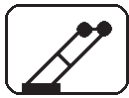

36m



74t



8,9x8,3m



360°



75%

Teleskopkran 220 t

m	43,4			47,7			52			56,3			60			m
	0°	22,5°	45°	0°	22,5°	45°	0°	22,5°	45°	0°	22,5°	45°	0°	22,5°	45°	
11	4,6															11
12	4,6															12
14	4,5			4,3			3,9									14
16	4,5			4,2			3,9			3,4						16
18	4,5			4,2			3,9			3,4			3			18
20	4,4			4,2			3,9			3,4			3			20
22	4,2			4,1			3,8			3,4			3			22
24	4,1			3,9			3,7			3,4			3			24
26	3,9	2,9		3,8			3,6			3,3			3			26
28	3,8	2,8		3,7	2,7		3,5			3,2			2,9			28
30	3,6	2,7		3,5	2,6		3,3	2,5		3,1			2,9			30
32	3,5	2,6		3,4	2,5		3,2	2,4		3	2,3		2,8	2,2		32
34	3,3	2,5		3,3	2,4		3,1	2,3		2,9	2,2		2,7	2,1		34
36	3,2	2,4	1,8	3,1	2,3		3	2,2		2,8	2,1		2,6	2		36
38	3	2,3	1,8	3	2,2	1,7	2,9	2,2	1,7	2,7	2,1		2,6	2		38
40	2,9	2,2	1,8	2,9	2,2	1,7	2,8	2,1	1,7	2,6	2	1,6	2,5	2		40
42	2,7	2,1	1,7	2,8	2,1	1,7	2,7	2	1,7	2,5	2	1,6	2,4	1,9	1,5	42
44	2,6	2	1,7	2,6	2	1,7	2,6	2	1,7	2,5	1,9	1,6	2,3	1,9	1,5	44
46	2,5	2	1,7	2,5	2	1,6	2,5	1,9	1,6	2,4	1,9	1,6	2,3	1,8	1,5	46
48	2,4	1,9	1,6	2,4	1,9	1,6	2,4	1,9	1,6	2,3	1,8	1,6	2,2	1,8	1,5	48
50	2,3	1,8	1,6	2,3	1,9	1,6	2,3	1,8	1,6	2,2	1,8	1,5	2,1	1,8	1,5	50
52	2,2	1,8	1,6	2,2	1,8	1,6	2,2	1,8	1,6	2,1	1,7	1,5	2,1	1,7	1,5	52
54	2,1	1,8	1,6	2,1	1,8	1,6	2,1	1,7	1,5	2,1	1,7	1,5	2	1,7	1,5	54
56	2	1,7	1,6	2,1	1,7	1,5	2,1	1,7	1,5	2	1,7	1,5	1,9	1,6	1,5	56
58	2	1,7	1,6	2	1,7	1,5	2	1,7	1,5	1,9	1,6	1,5	1,9	1,6	1,5	58
60	1,9	1,6	1,5	1,9	1,6	1,5	1,9	1,6	1,5	1,9	1,6	1,5	1,8	1,6	1,5	60
62	1,8	1,6	1,5	1,9	1,6	1,5	1,8	1,6	1,5	1,8	1,6	1,5	1,8	1,6	1,5	62
64	1,7	1,6	1,5	1,8	1,6	1,5	1,8	1,6	1,5	1,8	1,6	1,5	1,8	1,5	1,5	64
66	1,7	1,5	1,5	1,7	1,6	1,5	1,8	1,5	1,5	1,7	1,5	1,5	1,7	1,5	1,5	66
68	1,6	1,5	1,5	1,7	1,5	1,5	1,7	1,5	1,5	1,7	1,5	1,5	1,7	1,5	1,4	68
70	1,6	1,5	1,5	1,6	1,5	1,5	1,7	1,5	1,5	1,7	1,5	1,5	1,6	1,5	1,4	70
72	1,5	1,5		1,6	1,5	1,5	1,6	1,5	1,5	1,6	1,4	1,5	1,6	1,5	1,4	72
74	1,5	1,5		1,5	1,5	1,5	1,6	1,5	1,5	1,6	1,4	1,5	1,6	1,4	1,4	74
76				1,5	1,5		1,5	1,5	1,5	1,5	1,4	1,5	1,5	1,4	1,4	76
78				1,5	1,5		1,5	1,5	1,5	1,5	1,4	1,5	1,5	1,4	1,4	78
80							1,5	1,5		1,4	1,4	1,5	1,3	1,4	1,4	80
82							1,4	1,5		1,2	1,4	1,5	1,1	1,4	1,4	82
84										1	1,3			1,3	1,3	84
86											1,1			1		86

