

Liebherr LTM 1500-8.1



16,1-50m



14-63m



21-91m



210t

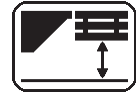

2,47m

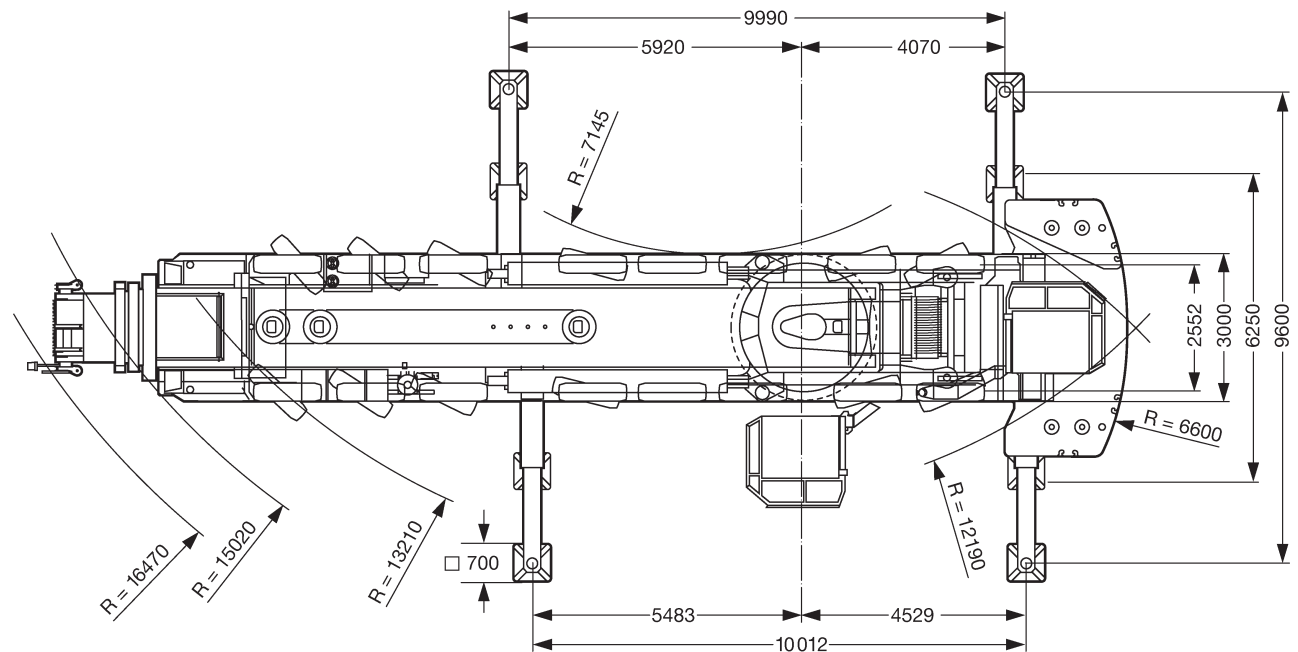
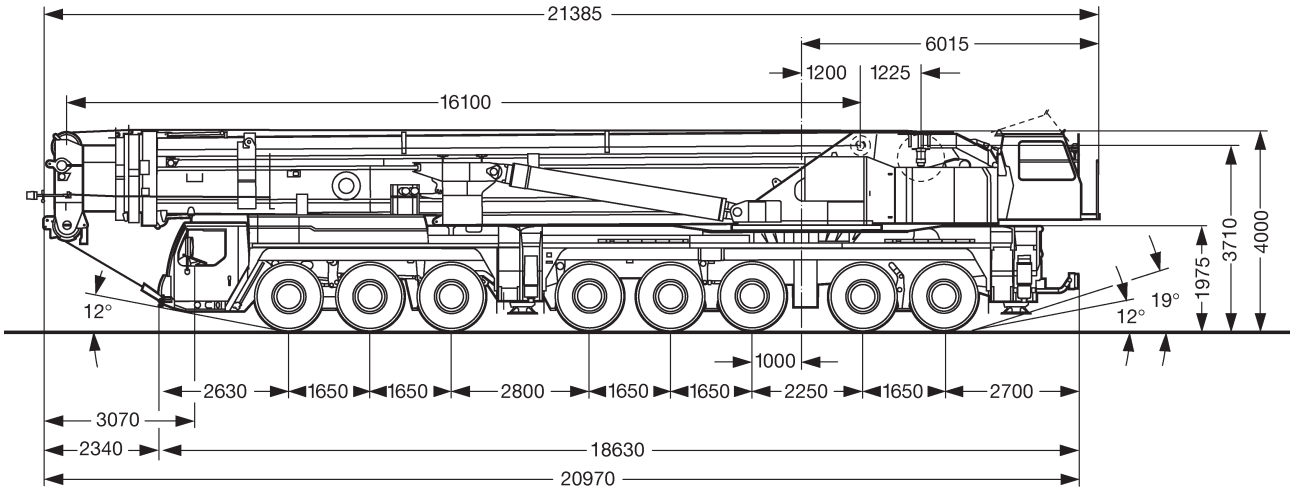

Abstützplatten: 2.500 x 2.300 x 180 mm,
 optional: 3.500 x 2.400 x 200 mm
 02-2013

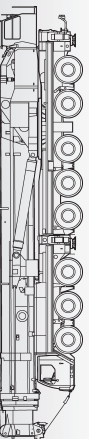

Technische Daten

Achslasten									
Achse	1	2	3	4	5	6	7	8	Gesamtgewicht
Achslast (t)	12	12	12	12	12	12	12	12	96

Fahrgeschwindigkeit (km/h)*				
	V		R	Steigfähigkeit
Straßenfahrt	80		7,9	33,9%

* Bereifung 16.00 R25

Arbeitsgeschwindigkeiten				
Antriebe	Geschwindigkeit (m/min)	Seildurchmesser (mm)	Seillänge (m)	Seilzug (kN)
Winde 1	0 - 130	25	620	126
Winde 2	0 - 145	25	620	126
Winde 3	0 - 130	25	1.050	126
Drehwerk	0 - 1 min ⁻¹			
Wippwerk	ca. 70 s bis 83° Auslegerstellung			
Teleskopieren	ca. 330 s für Auslegerlänge 16,1 - 50 m			

Hakenflaschen			
Traglast (t)	Rollen	Stränge	Gewicht (kg)
274,1	13	27	6.100
247,7	11	23	3.700
171,1	7	15	2.700
84,7	3	7	2.600
37,4	1	3	1.400
12,5	-	-	700

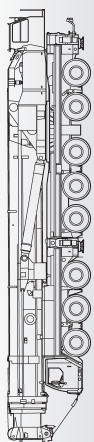



Die Arbeitsbereiche am Teleskopausleger

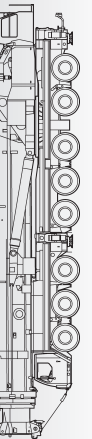
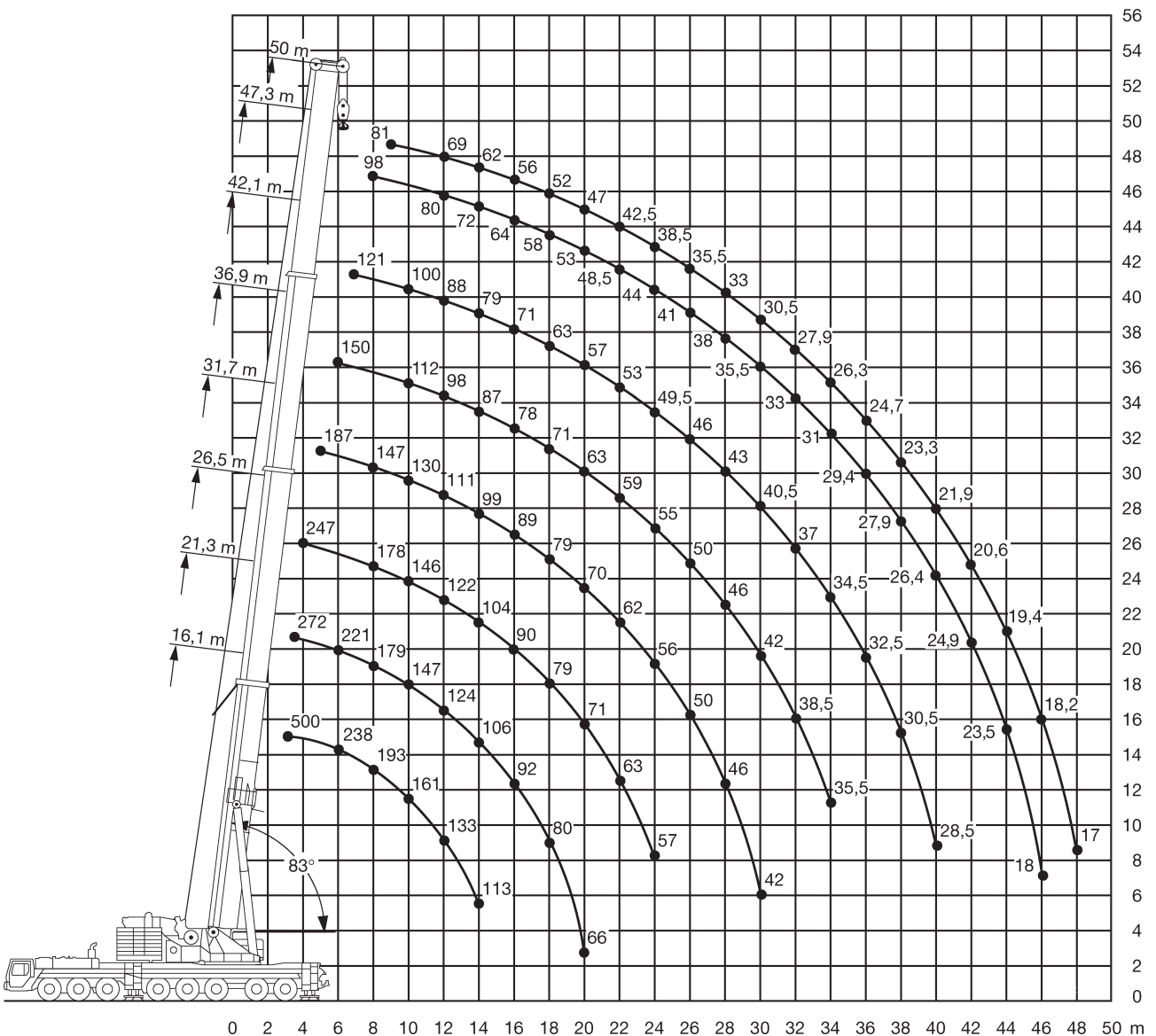



16,1-50m



135t



10x9,6m



360°



75%

Teleskopkran 500 t

m	16,1*	16,1**	16,1	21,3	26,5	31,7	36,9	42,1	47,3	50	m
3	500	500	500								3
3,5	400	400	400	272							3,5
4	325	325	325	267	247						4
4,5	274	274	269	263	238						4,5
5	268	262	252	251	231	187					5
6	238	233	223	221	212	171	150				6
7	213	209	199	199	195	158	139	121			7
8	193	189	179	179	178	147	129	113	98		8
9	176	168	162	162	161	138	120	106	93	81	9
10	161	150	147	147	146	130	112	100	88	76	10
12	133	124	123	124	122	111	98	88	80	69	12
14	113	105	105	106	104	99	87	79	72	62	14
16				92	90	89	78	71	64	56	16
18				80	79	79	71	63	58	52	18
20				66	71	70	63	57	53	47	20
22					63	62	59	53	48,5	42,5	22
24					57	56	55	49,5	44	38,5	24
26						50	50	46	41	35,5	26
28						46	46	43	38	33	28
30						42	42	40,5	35,5	30,5	30
32							38,5	37	33	27,9	32
34							35,5	34,5	31	26,3	34
36								32,5	29,4	24,7	36
38								30,5	27,9	23,3	38
40								28,6	26,4	21,9	40
42									24,9	20,6	42
44									23,5	19,4	44
46									18	18,2	46
48										17	48

* nach hinten, 165 t Ballast

** nach hinten

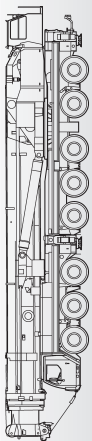



16,1-50m



105t



10x9,6m



360°



75%

m	16,1*	16,1	21,3	26,5	31,7	36,9	42,1	47,3	50	m
3	274	274								3
3,5	274	274	274							3,5
4	274	274	274	247						4
4,5	274	263	261	238						4,5
5	257	245	244	231	187					5
6	228	217	215	212	171	150				6
7	201	192	192	192	158	139	121			7
8	175	171	171	170	147	129	113	98		8
9	156	154	153	153	138	120	106	93	81	9
10	140	139	139	138	130	112	100	88	76	10
12	115	115	116	114	111	98	88	80	69	12
14	97	97	98	96	97	87	79	72	62	14
16			84	84	83	78	71	64	56	16
18			73	73	72	70	63	58	52	18
20			64	64	63	62	57	53	47	20
22				56	55	55	53	48,5	42,5	22
24				50	50	49,5	48,5	44	38,5	24
26					46	44	43,5	41	35,5	26
28					41,5	40	40,5	38	33	28
30					38	36	37	35,5	30,5	30
32						32,5	33,5	32,5	27,9	32
34						30	30,5	29,5	26,3	34
36							28,1	27	24,7	36
38							25,9	24,8	23,3	38
40							24	22,8	21,9	40
42								21	20,6	42
44								19,4	19,4	44
46								18	17,9	46
48									16,7	48

* nach hinten

Teleskopkran 500 t

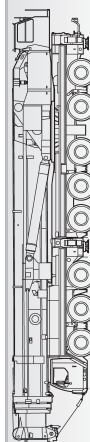



16,1-50m



90t



10x9,6m



360°



75%

Teleskopkran 500 t

m	16,1	21,3	26,5	31,7	36,9	42,1	47,3	50	m
3	274								3
3,5	274	274							3,5
4	274	274	247						4
4,5	259	258	238						4,5
5	242	241	231	187					5
6	213	211	212	171	150				6
7	188	187	187	158	139	121			7
8	166	166	166	147	129	113	98		8
9	149	149	148	138	120	106	93	81	9
10	134	135	133	130	112	100	88	76	10
12	110	111	109	110	98	88	80	69	12
14	92	93	93	92	87	79	72	62	14
16		79	79	78	77	71	64	56	16
18		68	68	67	67	63	58	52	18
20		60	59	58	59	57	53	47	20
22			53	53	51	50	48,5	42,5	22
24			47	47,5	45,5	46,5	44	38,5	24
26				42	40,5	41,5	40,5	35,5	26
28				37,5	36	37	36	33	28
30				34	33,5	33	32	30,5	30
32					30,5	29,8	29	27,9	32
34					27,6	27,1	26,2	26,3	34
36						24,7	23,8	23,8	36
38						22,6	21,6	21,7	38
40						20,8	19,8	19,8	40
42							18,1	18,1	42
44							16,6	16,6	44
46							15,3	15,2	46
48								13,9	48

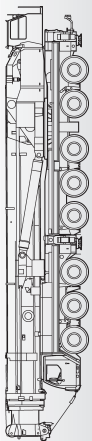



16,1-50m



75t



10x9,6m



360°



75%

m	16,1	21,3	26,5	31,7	36,9	42,1	47,3	50	m
3	274								3
3,5	274	274							3,5
4	274	273	247						4
4,5	255	254	238						4,5
5	239	237	231	187					5
6	208	208	207	171	150				6
7	182	182	181	158	139	121			7
8	162	162	161	147	129	113	98		8
9	144	145	143	138	120	106	93	81	9
10	128	130	127	129	112	100	88	76	10
12	104	105	105	104	98	88	80	69	12
14	86	87	87	86	85	79	72	62	14
16		74	74	73	73	71	64	56	16
18		63	64	62	62	61	58	52	18
20		54	55	55	54	53	52	47	20
22			47	47,5	46	47	46	42,5	22
24			41	41,5	41,5	41	40	38,5	24
26				36,5	36,5	36	35	35,5	26
28				32,5	32,5	32	31	31	28
30				29,5	29	28,5	27,7	27,8	30
32					26,1	25,6	24,7	24,8	32
34					23,7	23,1	22,2	22,3	34
36						21	20,1	20,2	36
38						19,1	18,2	18,2	38
40						17,5	16,4	16,4	40
42							14,8	14,8	42
44							13,5	13,4	44
46							12,3	12,2	46
48								11,1	48

Teleskopkran 500 t

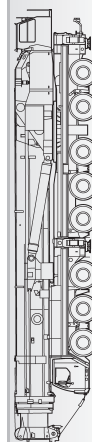



Die Arbeitsbereiche am abgespannten Teleskopausleger

Teleskopkran 500 t

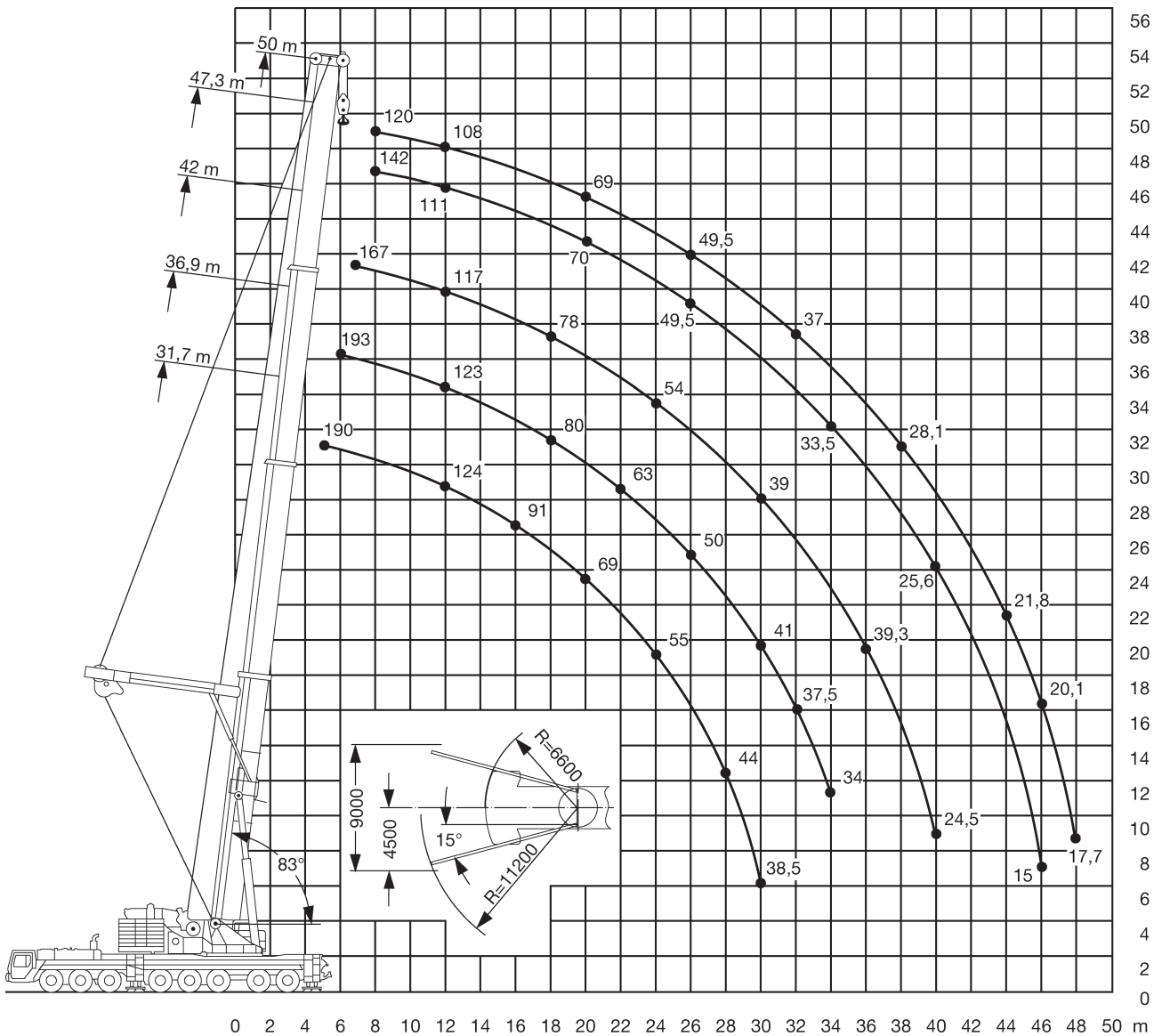
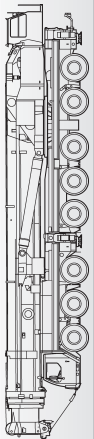



31,7-50m



165t



10x9,6m



360°



75%

m	31,7	36,9	42,1	47,3	50	m
8		166				8
9	162	154	144	134	120	9
10	149	142	134	126	120	10
12	129	123	117	111	108	12
14	111	109	105	100	97	14
16	97	97	93	91	88	16
18	85	86	84	83	81	18
20	75	76	74	75	74	20
22	67	68	66	67	68	22
24	60	61	59	60	61	24
26	54	55	53	55	55	26
28	47,5	50	48,5	49,5	49,5	28
30	38,5	46	44	45	45,5	30
32		42	40	41	41,5	32
34		36	36,5	37,5	38	34
36			33,5	34,5	34,5	36
38			30,5	32	32	38
40			24,5	29,3	29,5	40
42				27,1	27,3	42
44				24,4	25,3	44
46				15	23,5	46
48					17,7	48

Teleskopkran 500 t

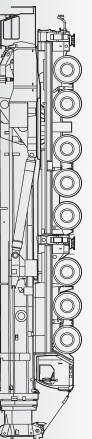



31,7-50m



135t



10x9,6m



360°



75%

Teleskopkran 500 t

m	31,7	36,9	42,1	47,3	50	m
5	190					5
6	184	193				6
7	179	180	167			7
8	174	166	155	142	120	8
9	162	154	144	134	120	9
10	148	142	134	126	120	10
12	124	123	117	111	108	12
14	106	107	104	100	97	14
16	91	92	90	89	88	16
18	79	80	78	79	78	18
20	69	71	69	70	69	20
22	61	63	61	62	62	22
24	55	56	54	55	55	24
26	49	50	48,5	49,5	49,5	26
28	44	45,5	43,5	44,5	45	28
30	38,5	41	39	40,5	40,5	30
32		37,5	35,5	36,5	37	32
34		34	32	33,5	33,5	34
36			29,3	30,5	30,5	36
38			26,7	27,9	28,1	38
40			24,5	25,6	25,8	40
42				23,5	23,7	42
44				21,7	21,8	44
46				15	20,1	46
48					17,7	48

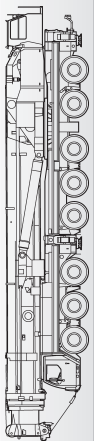



Die Arbeitsbereiche an der Festanbauspitze

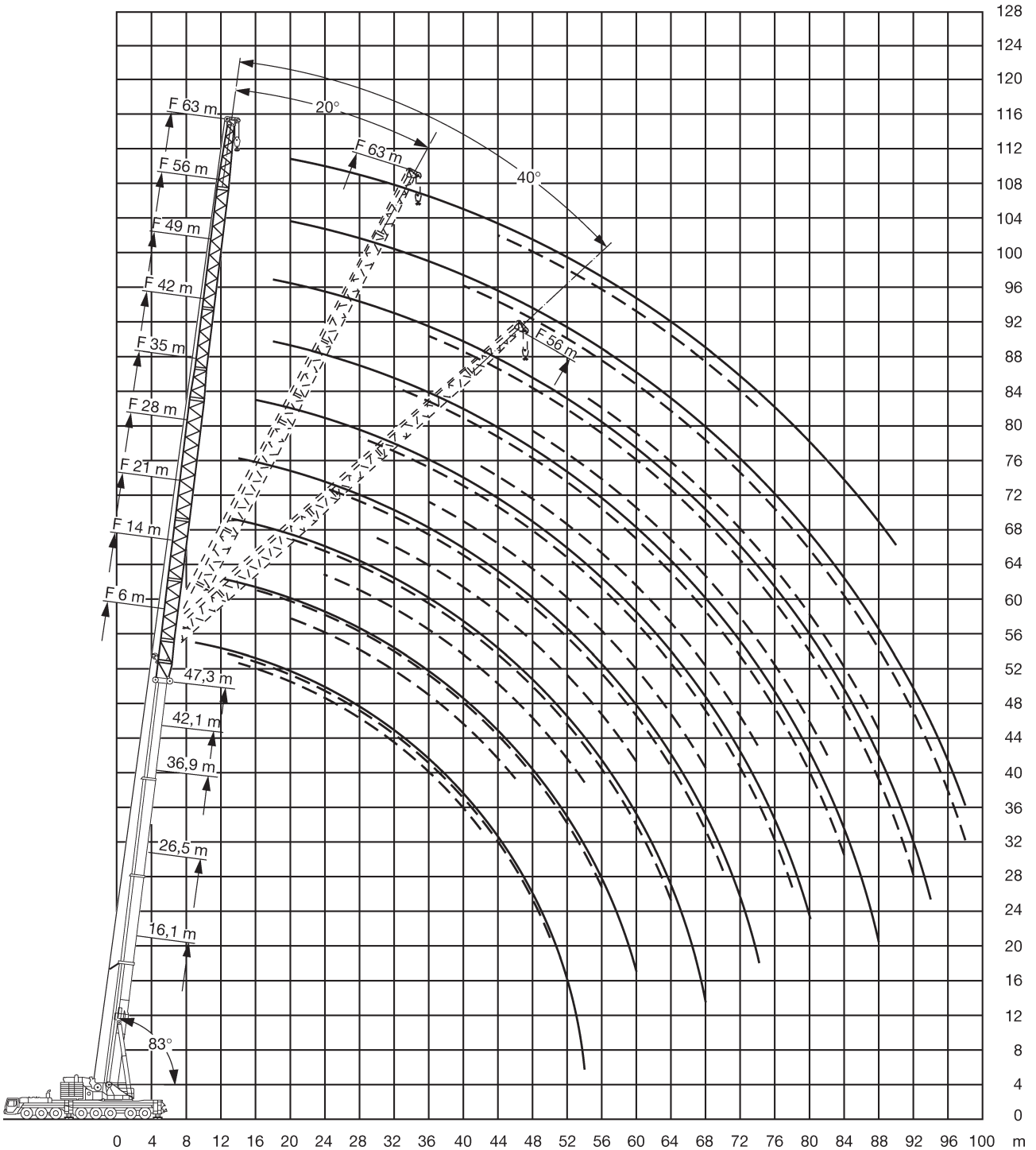

02-2013

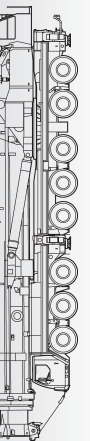



47,3m*



14-35m



135t



10x9,6m



360°



75%

Teleskopkran 500 t

m	14			21			28			35			m
	0°	20°	40°	0°	20°	40°	0°	20°	40°	0°	20°	40°	
12	51			43,5									12
14	47			40			32						14
16	43,5	35		37			30			23,6			16
18	40,5	33,5		34,5			28,5			22,3			18
20	37,5	32	25,7	32,5	25,7		27,1			21,2			20
22	35	31	25,2	30,5	24,7		25,8			20,2			22
24	32,5	29,9	24,7	28,4	23,7	16,5	24,6	18,3		19,3			24
26	30,5	28,8	24,2	26,7	22,9	16,1	23,4	17,6		18,4			26
28	28,6	27,3	23,8	25,1	22,1	15,8	22,1	16,9		17,6	13,2		28
30	26,9	25,7	23,5	23,6	21,2	15,4	20,9	16,3	11,2	16,8	12,7		30
32	25,2	24,2	23,1	22,3	20,4	15,1	19,7	15,7	10,9	16,1	12,2		32
34	23,6	22,8	22,1	21,2	19,6	14,8	18,7	15,2	10,7	15,5	11,7		34
36	22,2	21,5	20,9	19,9	18,8	14,6	17,7	14,6	10,4	14,8	11,3	7,8	36
38	20,7	20,2	19,9	18,8	17,9	14,4	16,8	14,1	10,2	14,2	10,9	7,6	38
40	19,4	19,2	18,9	17,7	17	14,2	16	13,5	10	13,6	10,5	7,4	40
42	18,2	18,2	18	16,6	16,1	14	15,1	13,1	9,8	13,1	10,2	7,2	42
44	17,2	17,3	17,1	15,6	15,2	13,8	14,2	12,6	9,6	12,5	9,8	7	44
46	16,2	16,4	16,4	14,8	14,5	13,7	13,4	12,2	9,5	11,9	9,4	6,8	46
48	15,2	15,4		14,1	13,8	13,6	12,6	11,7	9,3	11,3	9,1	6,7	48
50	14,3	14,5		13,4	13,2	13,1	12	11,3	9,2	10,8	8,8	6,6	50
52	13,4	13,7		12,6	12,6	12,6	11,4	11	9,1	10,2	8,4	6,5	52
54	12,6	13		11,9	12	12,1	10,8	10,7	9,1	9,6	8,1	6,4	54
56	12,1	12,3		11,2	11,4		10,3	10,2	9	9,1	7,9	6,3	56
58	11,5			10,6	10,8		9,8	9,7	9	8,7	7,6	6,2	58
60	11			9,9	10,3		9,3	9,2	9	8,3	7,4	6,1	60
62				9,5	9,7		8,8	8,8		7,8	7,2	6,1	62
64				9	9,2		8,2	8,4		7,5	7	6,1	64
66				8,6			7,8	8,1		7,1	6,8	6	66
68				8,2			7,4	7,7		6,7	6,6	6	68
70							7	7,2		6,4	6,4		70
72							6,7			6	6,2		72
74							6,3			5,6	5,9		74
76										5,4	5,7		76
78										5,1	5,3		78
80										4,9			80

* + 2,2 m Adapter

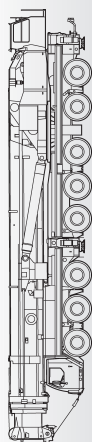



47,3m*



42-63m



135t



10x9,6m



360°



75%

m	42			49			56			63		m
	0°	20°	40°	0°	20°	40°	0°	20°	40°	0°	20°	
18	18,3			14,6								18
20	17,4			13,8			11,5			9,4		20
22	16,5			13,1			10,9			8,9		22
24	15,8			12,5			10,4			8,4		24
26	15,1			11,9			9,9			8		26
28	14,4			11,4			9,4			7,6		28
30	13,8			10,9			9			7,2		30
32	13,2	10		10,4			8,6			6,9		32
34	12,7	9,6		9,9			8,2			6,6		34
36	12,1	9,2		9,5	7,2		7,8			6,3		36
38	11,7	8,9		9,1	6,9		7,5			6		38
40	11,2	8,5		8,7	6,6		7,1	5,1		5,7		40
42	10,8	8,2	5,4	8,4	6,3		6,8	4,9		5,4		42
44	10,3	7,9	5,3	8	6		6,5	4,7		5,1	3,7	44
46	9,9	7,7	5,2	7,7	5,8		6,2	4,5		4,9	3,5	46
48	9,5	7,4	5	7,4	5,6	3,7	6	4,3		4,7	3,3	48
50	9,1	7,2	4,9	7,1	5,4	3,6	5,7	4,2		4,4	3,2	50
52	8,7	7	4,8	6,8	5,2	3,5	5,5	4		4,2	3	52
54	8,3	6,8	4,7	6,5	5	3,4	5,3	3,8	2,4	4	2,9	54
56	7,9	6,5	4,6	6,2	4,9	3,3	5,1	3,7	2,3	3,9	2,8	56
58	7,5	6,3	4,5	5,9	4,7	3,2	4,9	3,6	2,2	3,7	2,6	58
60	7,2	6	4,5	5,6	4,6	3,1	4,7	3,5	2,1	3,5	2,5	60
62	6,9	5,8	4,4	5,3	4,4	3,1	4,5	3,3	2,1	3,4	2,4	62
64	6,6	5,7	4,4	5	4,2	3	4,2	3,2	2	3,2	2,3	64
66	6,4	5,5	4,3	4,8	4,1	2,9	4	3,1	1,9	3	2,1	66
68	6,1	5,3	4,3	4,6	3,9	2,9	3,8	3	1,9	2,8	2	68
70	5,8	5,2	4,3	4,4	3,8	2,8	3,6	2,8	1,8	2,7	1,9	70
72	5,5	5	4,2	4,3	3,7	2,8	3,5	2,7	1,8	2,5	1,8	72
74	5,3	4,9	4,2	4,1	3,6	2,8	3,3	2,6	1,7	2,3	1,6	74
76	5	4,8		3,9	3,5	2,8	3,2	2,5	1,7	2,2		76
78	4,7	4,7		3,8	3,4	2,7	3	2,4	1,6	2,1		78
80	4,5	4,6		3,6	3,3	2,7	2,9	2,3	1,6	1,9		80
82	4,3	4,5		3,5	3,2	2,7	2,7	2,2	1,6	1,8		82
84	4,1	4,3		3,3	3,1		2,6	2,1	1,6	1,7		84
86	3,9			3,2	3,1		2,4	2	1,6	1,6		86
88	3,7			3	3,1		2,3	1,9	1,6	1,5		88
90				2,9	3		2,2	1,8		1,3		90
92				2,7	2,9		2	1,8				92
94				2,5			1,9	1,8				94
96							1,7	1,8				96
98							1,5	1,7				98

* + 2,2 m Adapter

Teleskopkran 500 t

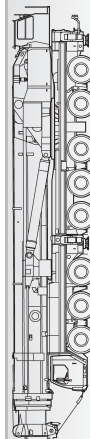



50m*



56-63m



135t



10x9,6m



360°



75%

Teleskopkran 500 t

m	56		63		m
	40°	0°	20°	0°	
22		8,6			22
24		8,2			24
26		7,8			26
28		7,4			28
30		7,1			30
32		6,7			32
34		6,4			34
36		6,1			36
38		5,8			38
40		5,6			40
42		5,3			42
44		5		3,6	44
46		4,6		3,4	46
48		4,3		3,3	48
50		4		3,1	50
52		3,7		3	52
54	2,4	3,4		2,9	54
56	2,3	3,1		2,7	56
58	2,2	2,8		2,6	58
60	2,1	2,5		2,5	60
62	2,1	2,3		2,4	62
64	2	2,1		2,2	64
66	1,9	1,8		2,1	66
68	1,9			2	68
70	1,8			1,8	70
72	1,8				72
74	1,7				74
76	1,7				76
78	1,6				78
80	1,5				80

* + 2,2 m Adapter

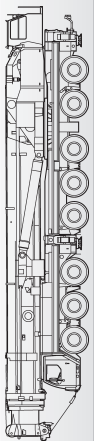



Die Arbeitsbereiche an der Festanbauspitze mit abgespanntem Teleskopausleger

Teleskopkran 500 t

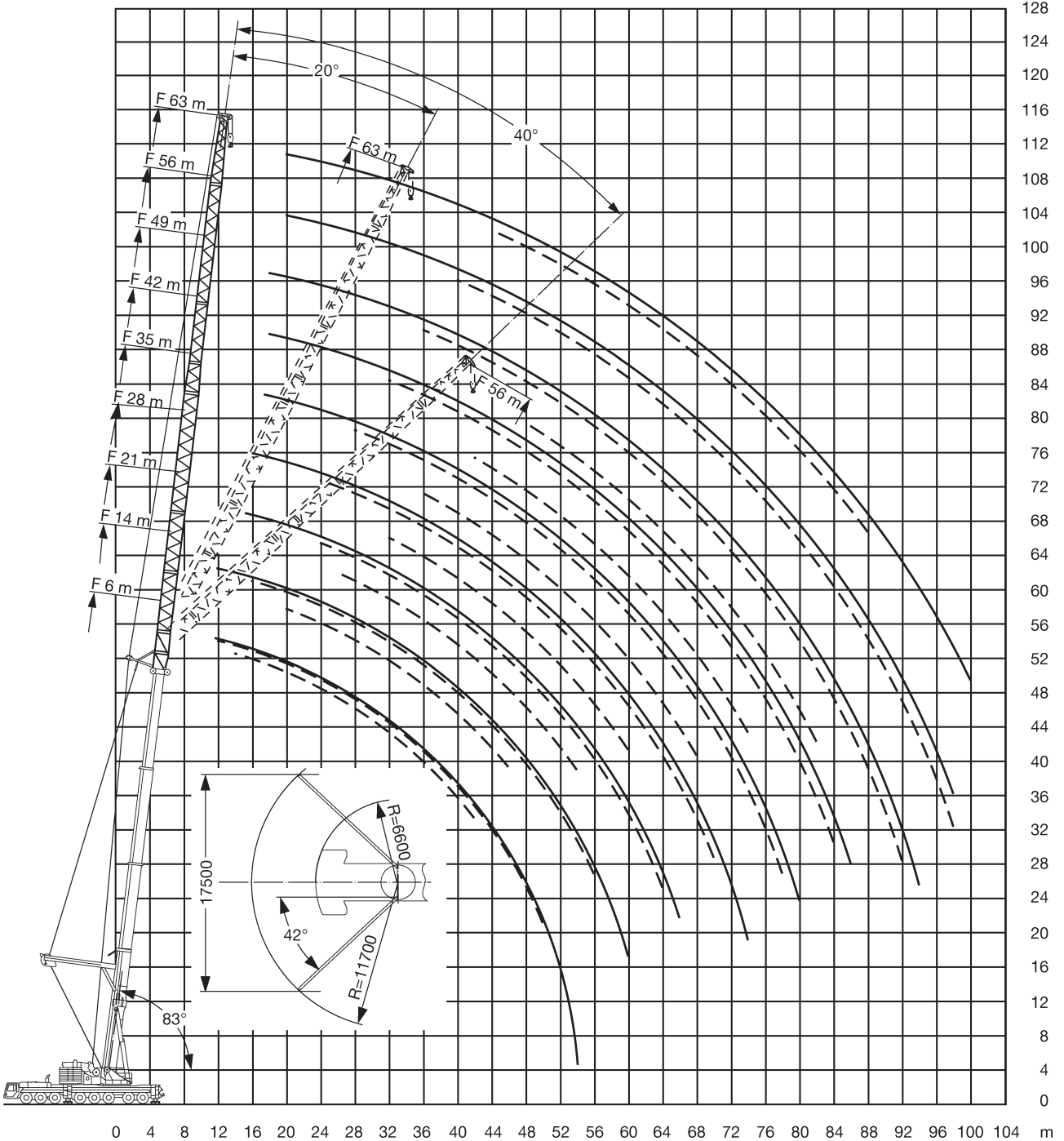

02-2013

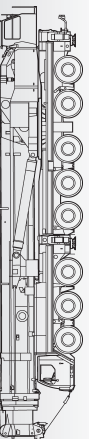



47,3m*



14-35m



165t



10x9,6m



360°



75%

E

Teleskopkran 500 t

m	14			21			28			35			m
	0°	20°	40°	0°	20°	40°	0°	20°	40°	0°	20°	40°	
12	76												12
14	71			50			38						14
16	67	46		46,5			35,5			28,4			16
18	63	44,5		43,5			33,5			26,7			18
20	60	42,5	34	41,5	28,6		31			25,2			20
22	57	41	33	39	27,4		29,6			23,7			22
24	53	40	32,5	37	26,3		28	20,1		22,5			24
26	49,5	38,5	31,5	35	25,4	19,9	26,4	19,2		21,3			26
28	46	37,5	31	33,5	24,5	19,5	25,3	18,5		20,1	14,5		28
30	43,5	36,5	30,5	32	23,7	19,1	24,1	17,8		19,2	13,8		30
32	40	35,5	29,8	30,5	23	18,8	23	17,2	13,1	18,4	13,3		32
34	37	35	29,3	29,1	22,3	18,4	21,8	16,5	12,8	17,5	12,8		34
36	34	34	28,9	27,8	21,6	18,2	20,9	16	12,5	16,7	12,3	9,6	36
38	31	32,5	28,5	26,5	21	17,9	20,1	15,5	12,3	15,9	11,9	9,4	38
40	28,6	29,9	28,1	25,4	20,5	17,7	19,2	15	12,1	15,3	11,5	9,1	40
42	26,3	27,5	27,9	24,5	19,9	17,5	18,3	14,6	11,9	14,7	11,1	8,9	42
44	24,3	25,4	26,1	23,6	19,5	17,3	17,6	14,2	11,7	14,1	10,8	8,8	44
46	22,4	23,4	24,1	22,6	19,1	17,1	17	13,8	11,5	13,5	10,4	8,6	46
48	20,7	21,6		21,6	18,7	17,1	16,3	13,4	11,4	12,9	10,1	8,4	48
50	19,2	20		20	18,3	17	15,7	13,1	11,2	12,5	9,8	8,3	50
52	17,8	18,5		18,6	18	17	15	12,8	11,1	12	9,5	8,1	52
54	16,4	17,1		17,2	17,8	17	14,5	12,5	11	11,5	9,2	8	54
56	15,2	15,7		16	17		14,1	12,2	11	11	9	7,9	56
58	14,1			14,9	15,8		13,6	12	10,9	10,6	8,8	7,8	58
60	11,1			13,8	14,6		13,2	11,8	10,9	10,3	8,6	7,7	60
62				12,8	13,5		12,7	11,6		9,9	8,4	7,7	62
64				11,9	12,4		12,4	11,5		9,6	8,2	7,6	64
66				9,8			11,5	11,3		9,3	8,1	7,6	66
68							10,7	11,3		8,9	7,9	7,6	68
70							9,9	10,6		8,7	7,8		70
72							8,4			8,4	7,6		72
74							6,1			8,2	7,6		74
76										8	7,6		76
78										7,2	7,5		78
80										5,4			80

* + 2,2 m Adapter

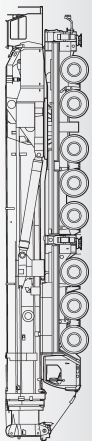

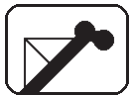

47,3m*



42-63m



165t



10x9,6m



360°



75%

E

m	42			49			56			63		m
	0°	20°	40°	0°	20°	40°	0°	20°	40°	0°	20°	
18	21,9			17,3								18
20	20,6			16,4			13,1			11,1		20
22	19,6			15,5			12,4			10,6		22
24	18,5			14,8			11,8			10,1		24
26	17,6			14			11,2			9,6		26
28	16,7			13,3			10,6			9,2		28
30	15,8			12,7			10,1			8,7		30
32	15,1	11,2		12,1			9,6			8,3		32
34	14,4	10,7		11,4			9,1			7,9		34
36	13,8	10,2		10,9	8,1		8,7			7,5		36
38	13,2	9,8		10,5	7,7		8,2			7,1		38
40	12,5	9,5		10	7,4		7,9	5,7		6,8		40
42	12	9,1	6,6	9,5	7,1		7,5	5,4		6,5		42
44	11,5	8,8	6,4	9,1	6,8		7,2	5,2		6,2	4	44
46	11,1	8,5	6,3	8,7	6,5		6,8	4,9		5,9	3,8	46
48	10,6	8,2	6,1	8,4	6,3	4,5	6,4	4,7		5,6	3,6	48
50	10,2	7,9	6	8	6	4,4	6,2	4,5		5,3	3,5	50
52	9,8	7,6	5,8	7,7	5,8	4,3	5,9	4,3		5	3,3	52
54	9,4	7,4	5,7	7,4	5,6	4,2	5,6	4,2	3	4,8	3,2	54
56	9	7,2	5,6	7	5,4	4,1	5,4	4	2,9	4,5	3	56
58	8,7	7	5,5	6,8	5,2	4	5,1	3,9	2,8	4,3	2,9	58
60	8,3	6,7	5,4	6,5	5	3,9	4,8	3,7	2,7	4,1	2,8	60
62	7,9	6,5	5,3	6,2	4,8	3,8	4,6	3,6	2,7	3,9	2,6	62
64	7,6	6,4	5,2	5,9	4,7	3,7	4,4	3,4	2,6	3,7	2,5	64
66	7,4	6,2	5,2	5,7	4,5	3,7	4,2	3,3	2,5	3,5	2,4	66
68	7,1	6	5,1	5,4	4,4	3,6	4,1	3,2	2,5	3,3	2,3	68
70	6,9	5,9	5,1	5,2	4,3	3,6	3,9	3,1	2,4	3,2	2,2	70
72	6,6	5,7	5	5	4,1	3,5	3,7	3	2,3	3	2,1	72
74	6,3	5,6	5	4,8	4	3,5	3,5	2,9	2,3	2,8	2	74
76	6,1	5,5		4,6	3,9	3,5	3,4	2,8	2,2	2,7	1,9	76
78	5,9	5,4		4,4	3,8	3,4	3,2	2,7	2,2	2,5	1,8	78
80	5,8	5,3		4,2	3,8	3,4	3,1	2,6	2,2	2,4	1,7	80
82	5,6	5,3		4,1	3,7	3,4	3	2,5	2,1	2,3	1,6	82
84	5,4	5,2		3,9	3,6		2,8	2,5	2,1	2,1	1,5	84
86	4,6			3,8	3,6		2,7	2,4	2,1	2	1,4	86
88	3,1			3,7	3,5		2,6	2,3	2,1	1,9	1,4	88
90				3,6	3,5		2,5	2,3		1,8		90
92				3,5	3,5		2,4	2,2		1,7		92
94				2,6			2,3	2,2		1,6		94
96							2,2	2,2		1,5		96
98							2,2	2,2		1,4		98
100										1,3		100
104										1,2		104

* + 2,2 m Adapter

Teleskopkran 500 t

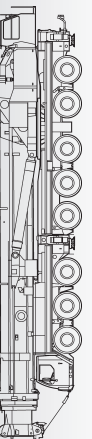



Die Arbeitsbereiche an der Wippspitze

Teleskopkran 500 t

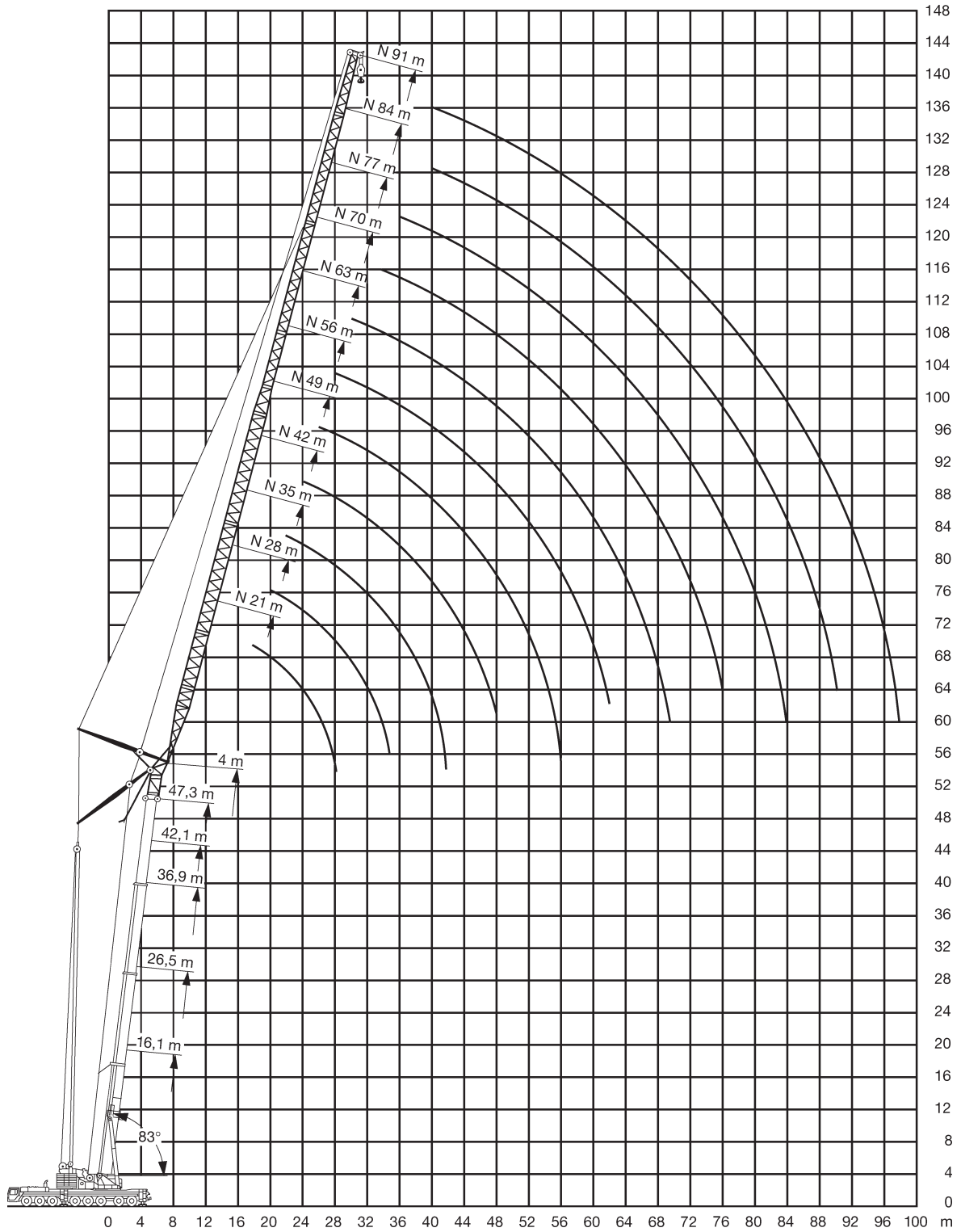
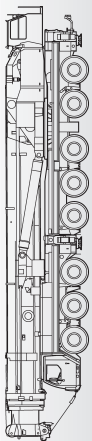

 16,1m
83°

21-91m



165t



10x9,6m



360°



75%

m	16,1*											m	
	21	28	35	42	49	56	63	70	77	84	91		
14	110	102											14
16	103	94	84										16
18	93	88	80	69									18
20	84	82	75	66	56								20
22	77	76	72	63	54	44,5							22
24	58	70	68	61	53	43	37						24
26		64	64	59	51	41,5	36,5	27,7					26
28		59	59	57	49,5	40	35,5	26,6	24,5				28
30		47,5	54	54	48	38,5	34,5	25,5	23,6				30
32			51	50	47	37,5	34	24,5	22,8	17,6			32
34			45,5	47	46,5	36	33	23,6	22,1	17	14,8		34
36			37	44	43,5	35	32,5	22,7	21,4	16,3	14,3		36
38			28,8	41,5	41	34	31,5	21,9	20,7	15,7	13,8		38
40				36	38,5	33	31	21,2	20,1	15,2	13,4		40
42				30,5	36,5	32,5	30,5	20,5	19,5	14,6	13		42
44				25,1	34	31,5	29,9	19,9	19	14,2	12,5		44
46					29,9	31	29,4	19,2	18,5	13,8	12,2		46
48					25,6	30	28,9	18,7	18	13,4	11,9		48
50					21,4	28	28,4	18,2	17,5	13	11,6		50
52					17,4	24,9	27,5	17,8	17	12,6	11,3		52
54						21,6	25,8	17,4	16,7	12,2	11		54
56						18,4	23,5	17,1	16,4	11,9	10,7		56
58						15,3	21,3	16,7	16,1	11,6	10,4		58
60							18,7	16,4	15,8	11,3	10,2		60
62							15,9	16	15,6	11,1	10		62
64							13,2	15,7	15,3	10,9	9,8		64
66							10,6	15,4	15	10,7	9,6		66
68								13,4	14,8	10,5	9,5		68
70								11,3	14,6	10,3	9,3		70
72								9,2	13,9	10,1	9,2		72
74									12,2	9,9	9		74
76									10,1	9,7	8,9		76
78									8,1	9,5	8,7		78
80									6,2	9,3	8,6		80
82										9	8,4		82
84										7,2	8,3		84
86										5,5	8,2		86
88											7,2		88
90											5,9		90
92											4,5		92
94											3,2		94

* + 4 m Adapter

Teleskopkran 500 t

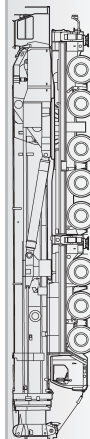

 26,5m
83°

21-91m



165t



10x9,6m



360°



75%

m	26,5*											m	
	21	28	35	42	49	56	63	70	77	84	91		
14	98												14
16	90	83											16
18	83	77	69										18
20	79	72	66	58									20
22	74	68	63	56	48								22
24	68	65	60	54	46,5	38,5							24
26		62	57	52	45,5	38	32,5						26
28		57	55	50	44,5	37	31,5	25,4					28
30		53	53	48	43	36,5	31	24,5	22				30
32		48,5	49	46,5	41,5	35,5	30,5	23,7	21,6	17			32
34			46	45,5	40,5	35	30	22,9	21,1	16,4	14,2		34
36			43	42,5	39	34	29,7	22,2	20,6	15,9	13,8		36
38			40,5	40	38,5	33	29,2	21,5	20	15,4	13,4		38
40				38	37,5	32,5	28,7	20,8	19,5	14,9	13		40
42				35,5	35	31,5	28,1	20,2	19	14,4	12,6		42
44				32	33,5	31	27,5	19,6	18,5	14	12,2		44
46				25,6	31,5	30	27,1	19	18,1	13,6	11,9		46
48					30	29,4	26,8	18,5	17,7	13,2	11,6		48
50					28,1	27,9	26,5	18	17,2	12,8	11,3		50
52					23,6	26,6	26,2	17,7	16,8	12,4	11		52
54						25,3	25,1	17,3	16,4	12,1	10,7		54
56						22,4	23,9	17	16,2	11,8	10,5		56
58						18,9	22,9	16,7	15,9	11,5	10,3		58
60						15,6	21,9	16,4	15,7	11,3	10,1		60
62							20,5	16,1	15,4	11,1	9,9		62
64							17,5	15,8	15,2	10,9	9,7		64
66							14,7	15,5	15	10,7	9,6		66
68								15,2	14,8	10,5	9,4		68
70								14,8	14,6	10,3	9,3		70
72								12,3	14,4	10,1	9,1		72
74								9,6	14,2	10	9		74
76									13,4	9,8	8,9		76
78									11,8	9,6	8,7		78
80									9,5	9,4	8,6		80
82										9,3	8,4		82
84										9,1	8,3		84
86										8,5	8,2		86
88										6,4	8,1		88
90											7,9		90
92											6,8		92
94											5,3		94

* + 4 m Adapter

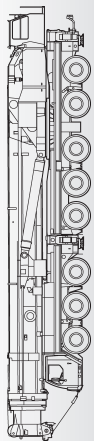



36,9m
83°



21-91m



165t



10x9,6m



360°



75%

m	36,9*											m
	21	28	35	42	49	56	63	70	77	84	91	
16	70											16
18	64	59										18
20	59	56	50									20
22	55	52	47,5	42								22
24	52	49	46	40,5	35,5							24
26	51	46	44	39	34,5	29,7						26
28		43,5	41,5	38	33,5	28,9	24,8					28
30		41,5	39,5	37	32,5	28,2	24,2	20,7				30
32		41	37,5	35,5	31,5	27,5	23,7	20,3	17,5			32
34			35,5	34	31	26,9	23,2	19,9	17,2	14,8		34
36			34,5	32,5	30	26,3	22,7	19,5	16,9	14,5	12	36
38			33,5	31	29,1	25,7	22,3	19,1	16,5	14,3	11,9	38
40			33	29,8	28,1	25,1	21,8	18,8	16,2	14	11,7	40
42				29,1	27	24,4	21,4	18,4	16	13,6	11,5	42
44				28,5	26	23,8	21	18,1	15,7	13,3	11,3	44
46				27,9	25,1	23,1	20,6	17,8	15,4	12,9	11,1	46
48					24,6	22,4	20,1	17,5	15,2	12,6	10,9	48
50					24,1	21,7	19,7	17,2	15	12,3	10,7	50
52					23,7	21,1	19,3	16,9	14,7	12	10,5	52
54					23	20,7	18,8	16,6	14,5	11,7	10,2	54
56						20,3	18,3	16,4	14,4	11,5	10	56
58						20	17,9	16,1	14,2	11,3	9,9	58
60						19,6	17,6	15,7	14	11	9,7	60
62							17,2	15,3	13,8	10,8	9,5	62
64							16,9	15	13,6	10,6	9,4	64
66							16,7	14,8	13,4	10,4	9,2	66
68							16,1	14,5	13,1	10,2	9,1	68
70								14,3	12,9	10	8,9	70
72								14,1	12,7	9,9	8,8	72
74								13,9	12,5	9,7	8,7	74
76									12,3	9,6	8,5	76
78									12,1	9,5	8,4	78
80									11,9	9,3	8,3	80
82									10,4	9,2	8,2	82
84										9,1	8,1	84
86										9	8,1	86
88										8,9	8	88
90											7,9	90
92											7,8	92
94											7,8	94
96											6,6	96

* + 4 m Adapter

Teleskopkran 500 t

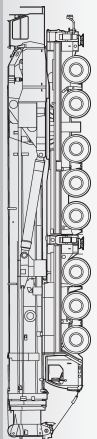

42,1m
83°

21-91m



165t



10x9,6m



360°



75%

Teleskopkran 500 t

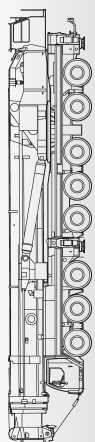

m	42,1*											m
	21	28	35	42	49	56	63	70	77	84	91	
16	59											16
18	54	49,5										18
20	51	46,5	42									20
22	47,5	44	40	35,5								22
24	45	41,5	38	34	29,9							24
26	42,5	39,5	36,5	32,5	28,8	25						26
28		37,5	35	31,5	27,8	24,2	20,3					28
30		36	33,5	30,5	26,9	23,4	19,7	16,9	14,5			30
32		34	32	29,4	26,1	22,8	19,1	16,4	14,2			32
34		34	31	28,4	25,3	22,1	18,6	16	13,8	12,3		34
36			29,5	27,4	24,5	21,5	18,1	15,6	13,5	12		36
38			28,3	26,4	23,8	20,9	17,7	15,2	13,2	11,8	9,6	38
40			28,1	25,5	23	20,4	17,2	14,8	12,9	11,5	9,4	40
42				24,6	22,3	19,9	16,8	14,5	12,6	11,3	9,2	42
44				23,8	21,6	19,3	16,4	14,1	12,3	11	9	44
46				23,4	20,9	18,8	16	13,8	12,1	10,8	8,8	46
48				23,2	20,3	18,3	15,6	13,5	11,8	10,6	8,6	48
50					19,7	17,8	15,2	13,2	11,6	10,4	8,5	50
52					19,4	17,3	14,9	12,9	11,4	10,2	8,3	52
54					19,3	16,9	14,5	12,6	11,1	10	8,2	54
56						16,4	14,2	12,3	10,9	9,8	8	56
58						16,2	13,8	12	10,6	9,6	7,9	58
60						16,1	13,5	11,8	10,4	9,5	7,7	60
62						16	13,3	11,5	10,2	9,2	7,6	62
64							13,2	11,3	10	9	7,4	64
66							13,1	11	9,7	8,8	7,2	66
68								10,9	9,5	8,6	7	68
70								10,8	9,3	8,4	6,9	70
72								10,7	9,1	8,3	6,7	72
74								10,7	9	8,1	6,5	74
76									9	7,9	6,3	76
78									8,9	7,8	6,2	78
80									8,9	7,6	6	80
82										7,5	5,9	82
84										7,4	5,7	84
86										7,4	5,6	86
88										7,3	5,5	88
90										7,3	5,4	90
92											5,3	92
94											5,3	94
96											5,3	96

* + 4 m Adapter



47,3m
83°



21-91m



165t



10x9,6m



360°



75%

m	47,3*											m
	21	28	35	42	49	56	63	70	77	84	91	
18	46,5											18
20	43,5	39,5										20
22	41,5	37,5	34									22
24	39,5	35,5	32,5	28,6								24
26	37,5	34	31	27,7	24,1							26
28	36	32,5	29,7	26,7	23,4	20,1						28
30		31	28,4	25,7	22,8	19,6	16,8					30
32		29,7	27,4	24,7	22	19,1	16,3	13,7				32
34		28,5	26,4	23,7	21,2	18,6	15,9	13,4	11,6			34
36			25,5	23	20,5	17,9	15,5	13,1	11,4	9,6		36
38			24,7	22,3	19,8	17,3	15,1	12,8	11,1	9,4	7,4	38
40			23,9	21,7	19,2	16,8	14,6	12,5	10,8	9,2	7,2	40
42			23,2	21,1	18,7	16,3	14,1	12,1	10,6	9	7	42
44				20,5	18,3	15,8	13,7	11,7	10,3	8,8	6,9	44
46				20	17,9	15,4	13,2	11,3	10	8,5	6,7	46
48				19,4	17,5	15,1	12,8	11	9,7	8,3	6,5	48
50					17,1	14,7	12,5	10,7	9,4	8,1	6,4	50
52					16,7	14,4	12,3	10,3	9,2	7,9	6,2	52
54					16,4	14,1	12	10	8,9	7,7	6	54
56					16,1	13,8	11,8	9,8	8,7	7,5	5,8	56
58						13,6	11,6	9,5	8,5	7,3	5,7	58
60						13,3	11,4	9,3	8,3	7,1	5,5	60
62						13	11,2	9,1	8,2	6,9	5,4	62
64							11	8,9	8	6,7	5,3	64
66							10,8	8,7	7,9	6,6	5,2	66
68							10,7	8,5	7,7	6,5	5,1	68
70							10,5	8,3	7,6	6,3	5	70
72								8,1	7,4	6,2	4,9	72
74								7,9	7,3	6,1	4,8	74
76								7,7	7,2	6	4,7	76
78									7,1	5,8	4,6	78
80									7	5,7	4,5	80
82									6,8	5,6	4,5	82
84									6,7	5,5	4,4	84
86										5,4	4,3	86
88										5,3	4,2	88
90										5,2	4,1	90
92											4,1	92
94											4	94
96											3,9	96
98											3,8	98

* + 4 m Adapter

Teleskopkran 500 t

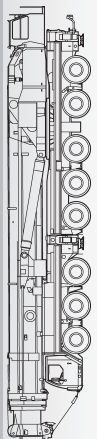



Die Arbeitsbereiche an der Wippspitze mit abgespanntem Teleskopausleger

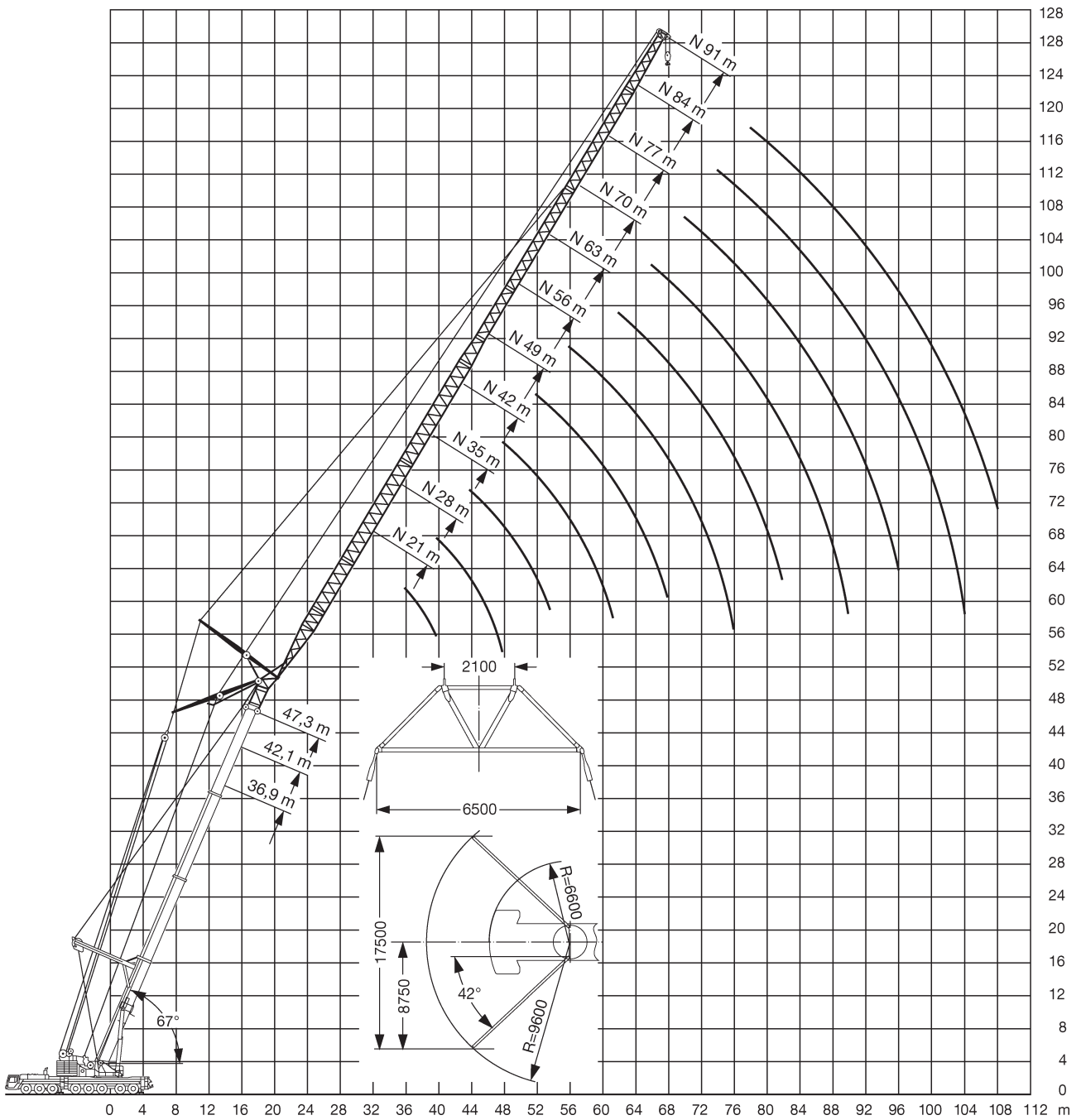
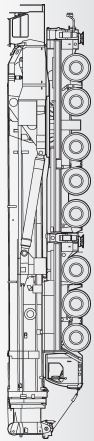

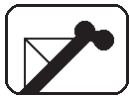

36,9m
67°



21-91m
S



165t



10x9,6m

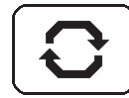

360°



DIN

75%

m	36,9*											m
	21	28	35	42	49	56	63	70	77	84	91	
32	40											32
34	37,5											34
36	35	34,5										36
38		32										38
40		30,5	29,4									40
42		28,7	27,8									42
44		27,1	26,2	25,7								44
46			24,8	24,3								46
48			23,6	23	22,3							48
50			22,4	21,8	21,2							50
52				20,7	20,1	19,6						52
54				19,8	19,1	18,6						54
56				18,8	18,2	17,7	17,3					56
58				18	17,3	16,8	16,4					58
60					16,6	16	15,6	15				60
62					15,8	15,3	14,9	14,3				62
64					15,1	14,6	14,2	13,6	13,2			64
66						13,9	13,5	13	12,5			66
68						13,3	12,9	12,4	11,9	11,4		68
70						12,8	12,4	11,8	11,4	10,8		70
72						12,2	11,8	11,3	10,8	10,3	9,7	72
74							11,3	10,7	10,3	9,8	9,2	74
76							10,8	10,3	9,8	9,3	8,7	76
78							10,4	9,8	9,4	8,8	8,3	78
80								9,4	8,9	8,4	7,9	80
82								9	8,5	8	7,4	82
84								8,6	8,1	7,6	7,1	84
86								8,3	7,8	7,2	6,7	86
88									7,4	6,9	6,3	88
90									7,1	6,6	6	90
92									6,8	6,2	5,7	92
94										5,9	5,4	94
96										5,6	5,1	96
98										5,4	4,9	98
100										5,1	4,7	100
104											4,3	104

* + 4 m Adapter

Teleskopkran 500 t

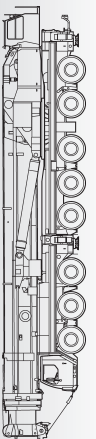

 42,1m
67°

 21-91m
S

165t



10x9,6m



360°



DIN

75%

m	42,1*											m
	21	28	35	42	49	56	63	70	77	84	91	
34	36											34
36	33,5											36
38	31,5	31										38
40		29,1										40
42		27,4	26,6									42
44		25,9	25,2									44
46		24,6	23,8	23,2								46
48			22,6	22								48
50			21,4	20,9	20,2							50
52			20,4	19,8	19,2							52
54				18,9	18,3	17,5						54
56				18	17,4	16,6						56
58				17,2	16,5	15,8	15,4					58
60				16,4	15,8	15	14,6					60
62					15	14,3	13,9	13,3				62
64					14,4	13,7	13,3	12,7				64
66					13,7	13,1	12,6	12	11,6			66
68						12,5	12,1	11,5	11			68
70						11,9	11,5	10,9	10,5			70
72						11,4	11	10,4	10	9,4		72
74						10,9	10,5	9,9	9,5	8,9		74
76							10	9,5	9	8,5	7,9	76
78							9,6	9	8,6	8	7,5	78
80							9,2	8,6	8,2	7,6	7,1	80
82								8,2	7,8	7,2	6,7	82
84								7,9	7,4	6,9	6,3	84
86								7,5	7,1	6,5	6	86
88								7,2	6,7	6,2	5,6	88
90									6,4	5,9	5,3	90
92									6,1	5,6	5	92
94									5,8	5,3	4,8	94
96										5	4,6	96
98										4,8	4,4	98
100										4,6	4,2	100
104											3,8	104
108											3,5	108

* + 4 m Adapter

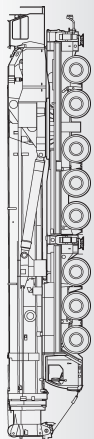



 47,3m
67°

 21-91m
S

165t

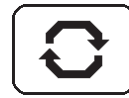

10x9,6m



360°



75%

m	47,3*											m	
	21	28	35	42	49	56	63	70	77	84	91		
36	32,5												36
38	30,5												38
40	28,6	27,9											40
42		26,3											42
44		24,8	24,1										44
46		23,5	22,8										46
48		22,3	21,6	20,8									48
50			20,5	19,7									50
52			19,5	18,7	18,1								52
54			18,5	17,8	17,2								54
56				17	16,3	15,8							56
58				16,2	15,5	15							58
60				15,4	14,8	14,3							60
62				14,7	14,1	13,6	12,9						62
64					13,5	13	12,3						64
66					12,9	12,4	11,7	11,4					66
68					12,3	11,8	11,2	10,8					68
70						11,3	10,6	10,3	9,6				70
72						10,8	10,1	9,8	9,1				72
74						10,3	9,7	9,3	8,6	8,1			74
76						9,8	9,2	8,9	8,2	7,6			76
78							8,8	8,5	7,8	7,2	6,9		78
80							8,4	8,1	7,4	6,8	6,6		80
82							8,1	7,7	7	6,5	6,2		82
84								7,3	6,7	6,1	5,8		84
86								7	6,3	5,8	5,5		86
88								6,7	6	5,4	5,1		88
90								6,4	5,7	5,1	4,9		90
92									5,4	4,9	4,7		92
94									5,1	4,7	4,5		94
96									4,9	4,5	4,3		96
98										4,3	4,1		98
100										4,1	3,9		100
104										3,7	3,5		104
108											3,1		108

* + 4 m Adapter

Teleskopkran 500 t

